

Washing Machine
Waschmaschine
Πλυντήριο Ρούχων
Lavatrice

WNF 7300 WE20
WNF 7361 SCE20

User's Manual
Bedienungsanleitung
Εγχειρίδιο Χρήστη
Manuale utente

Blomberg

1 Important safety instructions

This section contains safety instructions that will help protect from risk of personal injury or property damage. Failure to follow these instructions shall void any warranty.

General safety

- 8 years and older children and people with reduced physical, sensory, and mental abilities as well as unskilled or inexperienced persons can use this appliance provided that they are supervised and instructed on safe use of the appliance as well as to the related dangers. Children should not play or tamper with the appliance. Cleaning and user maintenance should never be performed by children unless supervised by a responsible adult.
- Never place the product on a carpet-covered floor; otherwise, lack of airflow beneath the machine will cause electrical parts to overheat. This will cause problems with your product.
- Do not operate the product if the power cable / plug is damaged. Call the Authorized Service Agent.
- Have a qualified electrician connect a 16-Ampere fuse to the installation location of the product.
- If the product has a failure, it should not be operated unless it is repaired by the Authorized Service Agent. There is the risk of electric shock!
- This product is designed to resume operating in the event of powering on after a power interruption. If you wish to cancel the programme, see "Cancelling the programme" section.
- Connect the product to a grounded outlet protected by a fuse complying with the values in the "Technical specifications" table. Do not neglect to have the grounding installation made by a qualified electrician. Our company shall not be liable for any damages that will arise when the product is used without grounding in accordance with the local regulations.
- The water supply and draining hoses must be securely fastened and remain undamaged. Otherwise, there is the risk of water leakage.
- Never open the loading door or remove the filter while there is still water in the drum. Otherwise, risk of flooding and injury from hot water will occur.
- Do not force open the locked loading door. The loading door will be ready to open just a few minutes after the washing cycle comes to an end. In case of forcing the loading door to open, the door and the lock mechanism may get damaged.
- Unplug the product when not in use.
- Never wash the product by spreading or pouring water onto it! There is the risk of electric shock!
- Never touch the plug with wet hands! Never unplug by pulling on the cable, always pull out by grabbing the plug.
- Use detergents, softeners and supplements suitable for automatic washing machines only.
- Follow the instructions on the textile tags and on the detergent package.
- The product must be unplugged during installation, maintenance, cleaning and repairing procedures.
- Always have the installation and repairing procedures carried out by the Authorized Service Agent.

Manufacturer shall not be held liable for damages that may arise from procedures carried out by unauthorized persons.

Intended use





- This product has been designed for domestic use. It is not suitable for commercial use and it must not be used out of its intended use.
- The product must only be used for washing and rinsing of laundry that are marked accordingly.
- The manufacturer waives any responsibility arisen from incorrect usage or transportation.

Children's safety

- Electrical products are dangerous for the children. Keep children away from the product when it is in use. Do not let them to tamper with the product. Use child lock to prevent children from intervening with the product.
- Do not forget to close the loading door when leaving the room where the product is located.
- Store all detergents and additives in a safe place away from the reach of the children.

2 Installation

Refer to the nearest Authorised Service Agent for installation of the product. To make the product ready for use, review the information in the user manual and make sure that the electricity, tap water supply and water drainage systems are appropriate before calling the Authorized Service Agent. If they are not, call a qualified technician and plumber to have any necessary arrangements carried out.

-  Preparation of the location and electrical, tap water and waste water installations at the place of installation is under customer's responsibility.
-  Installation and electrical connections of the product must be carried out by the Authorized Service Agent. Manufacturer shall not be held liable for damages that may arise from procedures carried out by unauthorized persons.
-  Prior to installation, visually check if the product has any defects on it. If so, do not have it installed. Damaged products cause risks for your safety.
-  Make sure that the water inlet and discharge hoses as well as the power cable are not folded, pinched or crushed while pushing the product into its place after installation or cleaning procedures.

Appropriate installation location

- Place the machine on a rigid floor. Do not place it on a long pile rug or similar surfaces.
- Total weight of the washing machine and the dryer -with full load- when they are placed on top of each other reaches to approx. 180 kilograms. Place the product on a solid and flat floor that has sufficient load carrying capacity!
- Do not place the product on the power cable.
- Do not install the product at places where temperature may fall below 0°C.
- Place the product at least 1 cm away from the edges of other furniture.

Removing packaging reinforcement

Tilt the machine backwards to remove the packaging reinforcement. Remove the packaging reinforcement by pulling the ribbon.

Removing the transportation locks

- ⚠ Do not remove the transportation locks before taking out the packaging reinforcement.
 - ⚠ Remove the transportation safety bolts before operating the washing machine, otherwise, the product will be damaged.
1. Loosen all the bolts with a spanner until they rotate freely (C).
 2. Remove transportation safety bolts by turning them gently.
 3. Attach the plastic covers supplied in the User Manual bag into the holes on the rear panel. (P)



- i Keep the transportation safety bolts in a safe place to reuse when the washing machine needs to be moved again in the future.
- i Never move the product without the transportation safety bolts properly fixed in place!

Connecting water supply

- i The water supply pressure required to run the product is between 1 to 10 bars (0.1 – 10 MPa). It is necessary to have 10 – 80 liters of water flowing from the fully open tap in one minute to have your machine run smoothly. Attach a pressure reducing valve if water pressure is higher.
 - i If you are going to use the double water-inlet product as a single (cold) water-inlet unit, you must install the supplied stopper to the hot water valve before operating the product. (Applies for the products supplied with a blind stopper group.)
 - i If you want to use both water inlets of the product, connect the hot water hose after removing the stopper and gasket group from the hot water valve. (Applies for the products supplied with a blind stopper group.)
- ⚠ Models with a single water inlet should not be connected to the hot water tap. In such a case the laundry will get damaged or the product will switch to protection mode and will not operate.
 - ⚠ Do not use old or used water inlet hoses on the new product. It may cause stains on your laundry.
1. Connect the special hoses supplied with the product to the water inlets on the product. Red hose (left) (max. 90 °C) is for hot water inlet, blue hose (right) (max. 25 °C) is for cold water inlet.

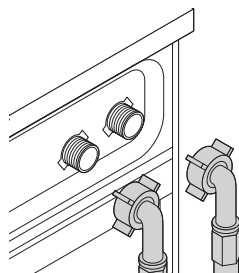

- ⚠ Ensure that the cold and hot water connections are made correctly when installing the product. Otherwise, your laundry will come out hot at the end of the washing process and wear out.
2. Tighten all hose nuts by hand. Never use a wrench when tightening the nuts.

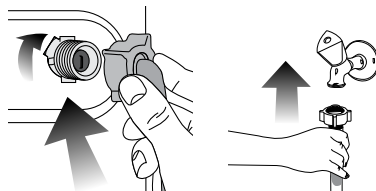

3. Open the taps completely after making the hose connection to check for water leaks at the connection points. If any leaks occur, turn off the tap and remove the nut. Retighten the nut carefully after checking the seal. To prevent water leakages and damages caused by them, keep the taps closed when the machine is not in use.

Connecting to the drain

- The end of the drain hose must be directly connected to the wastewater drain or to the washbasin.
- ⚠ Your house will be flooded if the hose comes out of its housing during water discharge. Moreover, there is risk of scalding due to high washing temperatures! To prevent such situations and to ensure smooth water intake and discharge of the machine, fix the end of the discharge hose tightly so that it cannot come out.
 - The hose should be attached to a height of at least 40 cm, and 100 cm at most.
 - In case the hose is elevated after laying it on the floor level or close to the ground (less than 40 cm above the ground), water discharge becomes more difficult and the laundry may come out excessively wet. Therefore, follow the heights described in the figure.

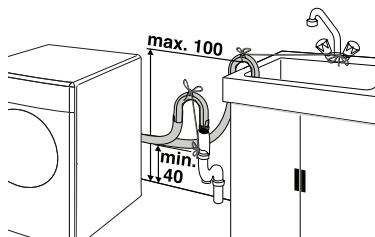

- To prevent flowing of dirty water back into the machine and to allow for easy discharge, do not immerse the hose end into the dirty water or drive it in the drain more than 15 cm. If it is too long, cut it short.
- The end of the hose should not be bent, it should not be stepped on and the hose must not be pinched between the drain and the machine.
- If the length of the hose is too short, use it by adding an original extension hose. Length of the hose may not be longer than 3.2 m. To avoid water leak failures, the connection between the extension hose and the drain hose of the product must be fitted well with an appropriate clamp as not to come off and leak.

Adjusting the feet

-  In order to ensure that the product operates more silent and vibration-free, it must stand level and balanced on its feet. Balance the machine by adjusting the feet. Otherwise, the product may move from its place and cause crushing and vibration problems.

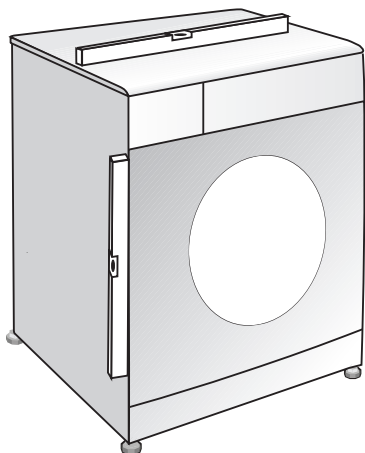

1. Loosen the lock nuts on the feet by hand.
2. Adjust the feet until the product stands level and balanced.
3. Tighten all lock nuts again by hand.

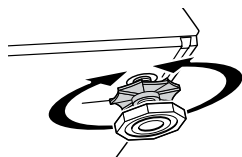

-  Do not use any tools to loosen the lock nuts. Otherwise, they will get damaged.

Electrical connection

Connect the product to a grounded outlet protected by a fuse complying with the values in the "Technical specifications" table. Our company shall not be liable for any damages that will arise when the product is used without grounding in accordance with the local regulations.

- Connection must comply with national regulations.



- Power cable plug must be within easy reach after installation.
- The voltage and allowed fuse or breaker protection are specified in the "Technical specifications" section. If the current value of the fuse or breaker in the house is less than 16 Amps, have a qualified electrician install a 16 Amp fuse.
- The specified voltage must be equal to your mains voltage.
- Do not make connections via extension cables or multi-plugs.

-  Damaged power cables must be replaced by the Authorized Service Agents.

First use

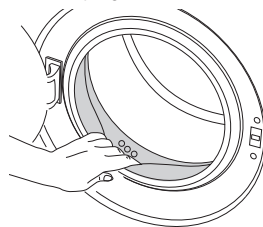
Before starting to use the product, make sure that all preparations are made in accordance with the instructions in sections "Important safety instructions" and "Installation". To prepare the product for washing laundry, perform first operation in Drum Cleaning programme. If your machine is not featured with Drum Cleaning programme, use Cottons-90 programme and select Additional Water or Extra Rinse auxiliary functions as well. Before starting the programme, put max. 100 g of powder anti-limescale into the main wash detergent compartment (compartment nr. II). If the anti-limescale is in tablet form, put only one tablet into compartment nr. II. Dry the inside of the bellow with a clean piece of cloth after the programme has come to an end.



-  Use an anti-limescale suitable for the washing machines.
-  Some water might have remained in the product due to the quality control processes in the production. It is not harmful for the product.

Disposing of packaging material

Packaging materials are dangerous to children. Keep packaging materials in a safe place away from reach of the children.

Packaging materials of the product are manufactured from recyclable materials. Dispose of them properly and sort in accordance with recycled waste instructions. Do not dispose of them with normal domestic waste.

Transportation of the product

Unplug the product before transporting it. Remove water drain and water supply connections. Drain the remaining water in the product completely; see, "Draining remaining water and cleaning the pump filter". Install transportation safety bolts in the reverse order of removal procedure; see, "Removing the transportation locks".

- i** Never move the product without the transportation safety bolts properly fixed in place!

Disposing of the old product

Dispose of the old product in an environmentally friendly manner.

Refer to your local dealer or solid waste collection centre in your area to learn how to dispose of your product.

For children's safety, cut the power cable and break the locking mechanism of the loading door so that it will be nonfunctional before disposing of the product.

3 Preparation

Things to be done for energy saving

Following information will help you use the product in an ecological and energy-efficient manner.

- Operate the product in the highest capacity allowed by the programme you have selected, but do not overload; see, "Programme and consumption table".
- Always follow the instructions on the detergent packaging.
- Wash slightly soiled laundry at low temperatures.
- Use faster programmes for small quantities of lightly soiled laundry.
- Do not use prewash and high temperatures for laundry that is not heavily soiled or stained.
- If you plan to dry your laundry in a dryer, select the highest spin speed recommended during washing process.
- Do not use detergent in excess of the amount recommended on the detergent package.

Sorting the laundry

- Sort laundry according to type of fabric, colour, and degree of soiling and allowable water temperature.
- Always obey the instructions given on the garment tags.

Preparing laundry for washing

- Laundry items with metal attachments such as, underwired bras, belt buckles or metal buttons will damage the machine. Remove the metal pieces or wash the clothes by putting them in a laundry bag or pillow case.
- Take out all substances in the pockets such as coins, pens and paper clips, and turn pockets inside out and brush. Such objects may damage the product or cause noise problem.
- Put small size clothes such as infant's socks and nylon stockings in a laundry bag or pillow case.
- Place curtains in without compressing them. Remove curtain attachment items.
- Fasten zippers, sew loose buttons and mend rips and tears.
- Wash "machine washable" or "hand washable" labeled products only with an appropriate programme.
- Do not wash colours and whites together. New, dark coloured cottons release a lot of dye. Wash them separately.
- Tough stains must be treated properly before washing. If unsure, check with a dry cleaner.
- Use only dyes/colour changers and limescale removers suitable for machine wash. Always follow the

instructions on the package.

- Wash trousers and delicate laundry turned inside out.
- Keep laundry items made of Angora wool in the freezer for a few hours before washing. This will reduce pilling.
- Laundry that are subjected to materials such as flour, lime dust, milk powder, etc. intensely must be shaken off before placing into the machine. Such dusts and powders on the laundry may build up on the inner parts of the machine in time and can cause damage.

Correct load capacity

The maximum load capacity depends on the type of laundry, the degree of soiling and the washing programme desired. The machine automatically adjusts the amount of water according to the weight of the loaded laundry.

- !** Follow the information in the "Programme and consumption table". When overloaded, machine's washing performance will drop. Moreover, noise and vibration problems may occur.

Loading the laundry

- Open the loading door.
- Place laundry items loosely into the machine.
- Push the loading door to close until you hear a locking sound. Ensure that no items are caught in the door.
- i** The loading door is locked while a programme is running. The door can only be opened a while after the programme comes to an end.
- !** In case of misplacing the laundry, noise and vibration problems may occur in the machine.

Using detergent and softener

Detergent Drawer

The detergent drawer is composed of three compartments:

- (1) for prewash
- (2) for main wash
- (3) for softener
- (*) in addition, there is siphon piece in the softener compartment.

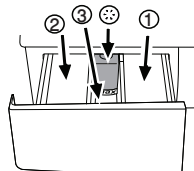

- i** The detergent dispenser may be in two different types according to the model of your machine as seen above.

Detergent, softener and other cleaning agents

- Add detergent and softener before starting the washing programme.
- Never open the detergent drawer while the washing programme is running!
- When using a programme without prewash, do not put any detergent into the prewash compartment (compartment nr. 1).
- In a programme with prewash, do not put liquid detergent into the prewash compartment (compartment nr. 1).

- Do not select a programme with prewash if you are using a detergent bag or dispensing ball. Place the detergent bag or the dispensing ball directly among the laundry in the machine.
- If you are using liquid detergent, do not forget to place the liquid detergent cup into the main wash compartment (compartment nr. II).

Choosing the detergent type

The type of detergent to be used depends on the type and colour of the fabric.

- Use different detergents for coloured and white laundry.
- Wash your delicate clothes only with special detergents (liquid detergent, wool shampoo, etc.) used solely for delicate clothes.
- When washing dark coloured clothes and quilts, it is recommended to use liquid detergent.
- Wash woollens with special detergent made specifically for woollens.

 Use only detergents manufactured specifically for washing machines.

 Do not use soap powder.

Adjusting detergent amount

The amount of washing detergent to be used depends on the amount of laundry, the degree of soiling and water hardness. Read the manufacturer's instructions on the detergent package carefully and follow the dosage values.

- Do not use amounts exceeding the dosage quantities recommended on the detergent package to avoid problems of excessive foam, poor rinsing, financial savings and finally, environmental protection.
- Use lesser detergent for small amounts or lightly soiled clothes.
- Use concentrated detergents in the recommended dosage.

Using softeners

Pour the softener into the softener compartment of the detergent drawer.

- Use the dosages recommended on the package.
- Do not exceed the (>max<) level marking in the softener compartment.
- If the softener has lost its fluidity, dilute it with water before putting it in the detergent drawer.

Using liquid detergents

If the product contains a liquid detergent cup:

- Make sure that you have placed the liquid detergent cup in compartment nr. "2".
- Use the detergent manufacturer's measuring cup and follow the instructions on the package.
- Use the dosages recommended on the package.
- If the liquid detergent has lost its fluidity, dilute it with water before putting in the detergent cup.

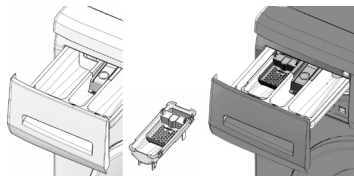

If the product does not contain a liquid detergent cup:

- Do not use liquid detergent for the prewash in a programme with prewash.

- Use the detergent manufacturer's measuring cup and follow the instructions on the package.
- Liquid detergent stains your clothes when used with Delayed Start function. If you are going to use the Delayed Start function, do not use liquid detergent.

Using gel and tablet detergent

When using tablet, gel, etc. detergents, read the manufacturer's instructions on the detergent package carefully and follow the dosage values. If there is not any instruction on the package, apply the following.

- If the gel detergent thickness is fluidal and your machine does not contain a special liquid detergent cup, put the gel detergent into the main wash detergent compartment during first water intake. If your machine contains a liquid detergent cup, fill the detergent into this cup before starting the programme.
- If the gel detergent thickness is not fluidal or in the shape of capsule liquid tablet, put it directly into the drum before washing.
- Put tablet detergents into the main wash compartment (compartment nr. II) or directly into the drum before washing.

 Tablet detergents may leave residues in the detergent compartment. If you encounter such a case, place the tablet detergent between the laundry, close to the lower part of the drum in future washings.

 Use the tablet or gel detergent without selecting the prewash function.

Using starch

- Add liquid starch, powder starch or the dyestuff into the softener compartment as instructed on the package.
- Do not use softener and starch together in a washing cycle.
- Wipe the inside of the machine with a damp and clean cloth after using starch.

Using bleaches

- Select a programme with prewash and add the bleaching agent at the beginning of the prewash. Do not put detergent in the prewash compartment. As an alternative application, select a programme with extra rinse and add the bleaching agent while the machine is taking water from the detergent compartment during first rinsing step.
- Do not use bleaching agent and detergent by mixing them.
- Use just a little amount (approx. 50 ml) of bleaching agent and rinse the clothes very well as it causes skin irritation. Do not pour the bleaching agent onto the clothes and do not use it for coloured clothes.
- When using oxygen based bleaches, follow the instructions on the package and select a programme that washes at a lower temperature.
- Oxygen based bleaches can be used together with detergents; however, if its thickness is not the same with the detergent, put the detergent first into the compartment nr. "2" in the detergent drawer and wait until the detergent flows while the machine is taking in water. Add the bleaching agent from the same compartment while the machine is still taking in water.

Using limescale remover

- When required, use limescale removers manufactured specifically for washing machines only.
- Always follow instructions on the package.

Tips for efficient washing

		Clothes			
		Light colours and whites	Colors	Dark colors	Delicates/Woolens/Silks
		(Recommended temperature range based on soiling level: 40-90C)	(Recommended temperature range based on soiling level: cold-40C)	(Recommended temperature range based on soiling level: cold-40C)	(Recommended temperature range based on soiling level: cold-30C)
Soiling Level	<p>Heavily Soiled (difficult stains such as grass, coffee, fruits and blood.)</p>	It may be necessary to pre-treat the stains or perform prewash. Powder and liquid detergents recommended for whites can be used at dosages recommended for heavily soiled clothes. It is recommended to use powder detergents to clean clay and soil stains and the stains that are sensitive to bleaches.	Powder and liquid detergents recommended for colours can be used at dosages recommended for heavily soiled clothes. It is recommended to use powder detergents to clean clay and soil stains and the stains that are sensitive to bleaches. Use detergents without bleach.	Liquid detergents suitable for colours and dark colours can be used at dosages recommended for heavily soiled clothes.	Prefer liquid detergents produced for delicate clothes. Woolen and silk clothes must be washed with special woolen detergents.
	<p>Normally Soiled (For example, stains caused by body on collars and cuffs)</p>	Powder and liquid detergents recommended for whites can be used at dosages recommended for normally soiled clothes.	Powder and liquid detergents recommended for colours can be used at dosages recommended for normally soiled clothes. Use detergents without bleach.	Liquid detergents suitable for colours and dark colours can be used at dosages recommended for normally soiled clothes.	Prefer liquid detergents produced for delicate clothes. Woolen and silk clothes must be washed with special woolen detergents.
	<p>Lightly Soiled (No visible stains exist.)</p>	Powder and liquid detergents recommended for whites can be used at dosages recommended for lightly soiled clothes.	Powder and liquid detergents recommended for colours can be used at dosages recommended for lightly soiled clothes. Use detergents without bleach.	Liquid detergents suitable for colours and dark colours can be used at dosages recommended for lightly soiled clothes.	Prefer liquid detergents produced for delicate clothes. Woolen and silk clothes must be washed with special woolen detergents.

4 Operating the product

Control panel

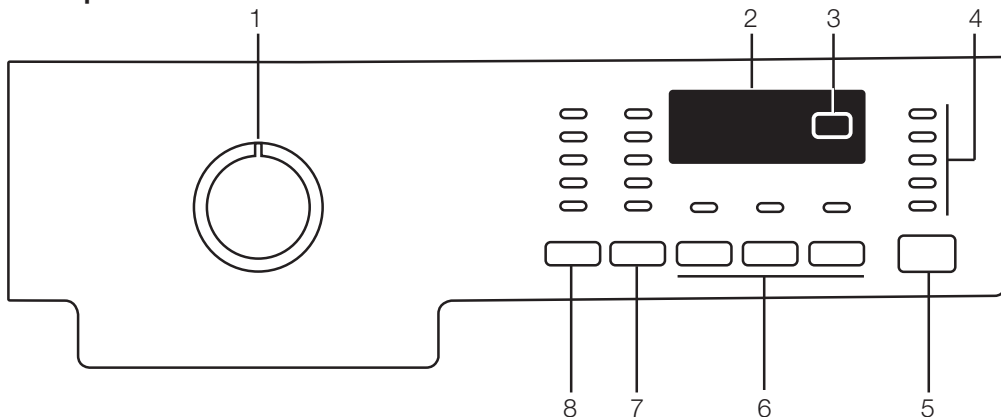

- 1 - Programme Selection knob (Uppermost position On / Off)
- 2 - Display
- 3 - Delayed Start button
- 4 - Programme Follow-up indicator

- 5 - Start / Pause button
- 6 - Auxiliary Function buttons
- 7 - Spin Speed Adjustment button
- 8 - Temperature Adjustment button

Preparing the machine

Make sure that the hoses are connected tightly. Plug in your machine. Turn the tap on completely. Place the laundry in the machine. Add detergent and fabric softener.

Programme selection

1. Select the programme suitable for the type, quantity and soiling degree of the laundry in accordance with the "Programme and consumption table" and the temperature table below.

90°C	Heavily soiled white cottons and linens. (coffee table covers, tableclothes, towels, bed sheets, etc.)
60°C	Normally soiled, coloured, fade proof cottons or synthetic clothes (shirt, nightgown, pajamas, etc.) and lightly soiled white linens (underwear, etc.)
40°C- 30°C- Cold	Blended laundry including delicate textile (veil curtains, etc.), synthetics and woollens.

2. Select the desired programme with the Programme Selection button.

- i** Programmes are limited with the highest spin speed appropriate for that particular type of fabric.
- i** When selecting a programme, always consider the type of fabric, colour, degree of soiling and permissible water temperature.

- i** Always select the lowest required temperature. Higher temperature means higher power consumption.
- i** For further programme details, see "Programme and consumption table".

Main programmes

Depending on the type of fabric, use the following main programmes.

• Cottons

Use this programme for your cotton laundry (such as bed sheets, duvet and pillowcase sets, towels, bathrobes, underwear, etc.). Your laundry will be washed with vigorous washing action for a longer washing cycle.

• Synthetics

Use this programme to wash your synthetic clothes (shirts, blouses, synthetic/cotton blends, etc.). It washes with a gentle action and has a shorter washing cycle compared to the Cottons programme.

For curtains and tulle, use the Synthetic 40°C programme with prewash and anti-creasing functions selected. As their meshed texture causes excessive foaming, wash the veils/tulle by putting little amount of detergent into the main wash compartment. Do not put detergent in the prewash compartment.

• Woollens

Use this programme to wash your woolen clothes. Select the appropriate temperature complying with the tags of your clothes. Use appropriate detergents for woollens.

Additional programmes

For special cases, additional programmes are available in the machine.

i Additional programmes may differ according to the model of the machine.

• Cotton Economic

You may wash your normally soiled durable cotton and linen laundry in this programme with the highest energy and water saving compared to all other wash programmes suitable for cottons. Actual water temperature may differ from the declared cycle temperature. Programme duration may automatically be shortened during later stages of the programme if you wash less amount (e.g. ½ capacity or less) of laundry. In this case energy and water consumption will be further decreased giving you the opportunity for a more economical wash. This feature is available for certain models having remaining time display.

• Hand wash

Use this programme to wash your woolen/delicate clothes that bear "not machine- washable" tags and for which hand wash is recommended. It washes laundry with a very gentle washing action to not to damage clothes.

• Super short express

Use this programme to wash your little amount of lightly soiled cotton clothes in a short time.

• Dark wash

Use this programme to wash your dark coloured laundry or the laundry that you do not want it get faded. Washing is performed with little mechanic action and at low temperatures. It is recommended to use liquid detergent or woolen shampoo for dark coloured laundry.

• Shirts

Use this programme to wash the shirts made of cotton, synthetic and synthetic blended fabrics together.

• Sports

Use this programme to wash your garments that are worn for a short time such as sportswear. It is suitable to wash little amount of cotton / synthetic blended garments.

Special programmes

For specific applications, select any of the following programmes.

• Rinse

Use this programme when you want to rinse or starch separately.

• Spin + Drain

Use this programme to apply an additional spin cycle for your laundry or to drain the water in the machine.

Before selecting this programme, select the desired spin speed and press Start / Pause button. First, the machine will drain the water inside of it. Then, it will spin the laundry with the set spin speed and drain the water coming out of them.

If you wish to drain only the water without spinning your laundry, select the Pump+Spin programme and then select the No Spin function with the help of Spin Speed Adjustment button. Press Start / Pause button.

i Use a lower spin speed for delicate laundries.

Temperature selection

Whenever a new programme is selected, the recommended temperature for the selected programme appears on the temperature indicator.

To decrease the temperature, press the Temperature Adjustment button. Temperature will decrease gradually.

i If the programme has not reached the heating step, you can change the temperature without switching the machine to Pause mode.

Spin speed selection

Whenever a new programme is selected, the recommended spin speed of the selected programme is displayed on the spin speed indicator.

To decrease the spin speed, press the Spin Speed Adjustment button. Spin speed decreases gradually. Then, depending on the model of the product, "Rinse Hold" and "No Spin" options appear on the display. See "Auxiliary function selection" section for explanations of these options.

i If the programme has not reached the spinning step, you can change the speed without switching the machine to Pause mode.

Programme and consumption table

EN						Auxiliary functions						
Programme		Max. Load (kg)	Water Consumption (l)	Energy Consumption (kWh)	Max. Speed***	Prewash	Quick Wash	Rinse Plus	Anti-Creasing	Rinse Hold	Soaking	Selectable temperature range °C
Cottons	90	7	74	2.30	1600	•	•	•	•	•	•	Cold-90
Cottons	60	7	70	1.54	1600	•	•	•	•	•	•	Cold-90
Cottons	40	7	69	0.85	1600	•	•	•	•	•	•	Cold-90
Cotton Economic	60**	7	44	1.00	1600					•		40-60
Cotton Economic	60**	3.5	38	0.84	1600					•		40-60
Cotton Economic	40**	3.5	38	0.65	1600					•		40-60
Super short express	30	2	50	0.11	1400			•		•		Cold-30
Darkwash	40	3.5	66	0.55	800			*		•		Cold-40
Sports	40	4	67	0.58	800	•	•	•	•	•	•	Cold-40
Hand wash	30	1	34	0.20	600							Cold-30
Woollens	40	1.5	47	0.34	600			•		•		Cold-40
Shirts	60	3.5	60	1.00	600	•	•	•	*	•	•	Cold-60
Synthetics	60	3	55	1.00	800	•	•	•	•	•	•	Cold-60
Synthetics	40	3	55	0.55	800	•	•	•	•	•	•	Cold-60

** "Cotton Economic 40°C and Cotton Economic 60°C are the standard programmes." These programmes are referred to as 'standard 40°C cotton programme' and 'standard 60°C cotton programme'

- Selectable
- * Automatically selected, no canceling.
- ** Energy Label programme (EN 60456 Ed.3)
- *** If maximum spin speed of the machine is lower then this value, you can only select up to the maximum spin speed.
- i** Water and power consumption may vary subject to the changes in water pressure, water hardness and temperature, ambient temperature, type and amount of laundry, selection of auxiliary functions and spin speed, and changes in electric voltage.
- i** You can see the washing time of the programme you have selected on the display of the machine. It is normal that small differences may occur between the time shown on the display and the real washing time.
- i** The auxiliary functions in the table may vary according to the model of your machine.

Auxiliary function selection

Select the desired auxiliary functions before starting the programme. Furthermore, you may also select or cancel auxiliary functions that are suitable to the running programme without pressing the Start / Pause button when the machine is operating. For this, the machine must be in a step before the auxiliary function you are going to select or cancel. If the auxiliary function cannot be selected or canceled, light of the relevant auxiliary function will blink 3 times to warn the user.

i Some functions cannot be selected together. If a second auxiliary function conflicting with the first one is selected before starting the machine, the function selected first will be canceled and the second auxiliary function selection will remain active. For example, if you want to select Quick Wash after you have selected the Prewash, Prewash will be canceled and Quick Wash will remain active.

i An auxiliary function that is not compatible with the programme cannot be selected. (See "Programme and consumption table")

i Auxiliary Function buttons may vary according to the model of the machine.

• Prewash

A Prewash is only worthwhile for heavily soiled laundry. Not using the Prewash will save energy, water, detergent and time.

i Prewash without detergent is recommended for tulle and curtains.

• Quick Wash

This function can be used in Cottons and Synthetics programmes. It decreases the washing times and also the number of rinsing steps for lightly soiled laundry.

i When you select this function, load your machine with half of the maximum laundry specified in the programme table.

• Rinse Plus

This function enables the machine to make another rinsing in addition to the one already made after the main wash. Thus, the risk for sensitive skins (babies, allergic skins, etc.) to be affected by the minimal detergent remnants on the laundry can be reduced.

• Anti-Creasing

This function creases the clothes lesser when they are being washed. Drum movement is reduced and spinning speed is limited to prevent creasing. In addition, washing is done with a higher water level.

• Rinse Hold

If you are not going to unload your clothes immediately after the programme completes, you may use rinse hold function to keep your laundry in the final rinsing water in order to prevent them from getting wrinkled when there is no water in the machine. Press Start / Pause button after this process if you want to drain the water without spinning your laundry. Programme will resume and complete after draining the water.

If you want to spin the laundry held in water, adjust the Spin Speed and press Start / Pause button.

The programme resumes. Water is drained, laundry is spun and the programme is completed.

• Soaking

The Soaking auxiliary function ensures better removal of stains ingrained into the clothes by holding them in the detergent water prior to startup of the programme.

Delayed Start

With the Delayed Start function the startup of the programme may be delayed up to 19 hours. Delayed start time can be increased by increments of 1 hour.

i Do not use liquid detergents when you set Delayed Start! There is the risk of staining of the clothes.

Open the loading door, place the laundry and put detergent, etc. Select the washing programme, temperature, spin speed and, if required, the auxiliary functions. Set the desired time by pressing the Delayed Start button. Press Start / Pause button. The delayed start time you have set is displayed. Delayed start countdown starts. " _ " symbol next to the delayed start time moves up and down on the display.

i Additional laundry may be loaded during the delayed start period.

At the end of the countdown, duration of the selected programme will be displayed. " _ " symbol will disappear and the selected programme will start.

Changing the Delayed Start period

If you want to change the time during countdown:

Press Delayed Start button. Time will increase by 1 hour each time you press the button. If you want to decrease the delayed start time, press Delayed Start button repeatedly until the desired delayed start time appears on the display.

Canceling the Delayed Start function

If you want to cancel the delayed start countdown and start the programme immediately:

Set the Delayed Start period to zero or turn the Programme Selection knob to any programme. Thus, Delayed Start function will be canceled. The End/Cancel light flashes continuously. Then, select the programme you want to run again. Press Start / Pause button to start the programme.

Starting the programme

Press Start / Pause button to start the programme.

Programme follow-up light showing the startup of the programme will turn on.

i If no programme is started or no key is pressed within 1 minute during programme selection process, the machine will switch to Pause mode and the illumination level of the temperature, speed and loading door indicator lights will decrease. Other indicator lights and indicators will turn off. Once the Programme Selection knob is rotated or any button is pressed, indicator lights and indicators will turn on again.

Child Lock

Use Child Lock function to prevent children from tampering with the machine. Thus you can avoid any changes in a running programme.

i If the Programme Selection knob is turned when the Child Lock is active, "Con" appears on the display. The Child Lock does not allow any change in the programmes and the selected temperature, speed and auxiliary functions.

i Even if another programme is selected with the Programme Selection knob while the Child Lock is

active, previously selected programme will continue running.

To activate the Child Lock:

Press and hold 1st and 2nd Auxiliary Function buttons for 3 seconds. The lights on the 1st and 2nd Auxiliary Function buttons will flash, and "C03", "C02", "C01" will appear on the display respectively while you keep the buttons pressed for 3 seconds. Then, "Con" will appear on the display indicating that the Child Lock is activated. If you press any button or turn the Programme Selection knob when the Child Lock is active, same phrase will appear on the display. The lights on the 1st and 2nd auxiliary function buttons that are used to deactivate the Child Lock will blink 3 times.

To deactivate the Child Lock:

Press and hold 1st and 2nd auxiliary function buttons for 3 seconds while any programme is running. The lights on the 1st and 2nd Auxiliary Function buttons will flash, and "C03", "C02", "C01" will appear on the display respectively while you keep the buttons pressed for 3 seconds. Then, "COFF" will appear on the display indicating that the Child Lock is deactivated.

i In addition to the method above, to deactivate the Child Lock, switch the Programme Selection knob to On / Off position when no programme is running, and select another programme.

i Child Lock is not deactivated after power failures or when the machine is unplugged.

i If you switch off the machine by pressing the On / Off button when the Child Lock is active and the machine is running, then the child lock will be deactivated.

Progress of programme

Progress of a running programme can be followed from the Programme Follow-up indicator. At the beginning of every programme step, the relevant indicator light will turn on and light of the completed step will turn off.

You can change the auxiliary functions, speed and temperature settings without stopping the programme flow while the programme is running. To do this, the change you are going to make must be in a step after the running programme step. If the change is not compatible, relevant lights will flash for 3 times.

i If the machine does not pass to the spinning step, Rinse Hold function might be active or the automatic unbalanced load detection system might be activated due to the unbalanced distribution of the laundry in the machine.

Loading door lock

There is a locking system on the loading door of the machine that prevents opening of the door in cases when the water level is unsuitable.

Loading door light will start flashing when the machine is switched to Pause mode. Machine checks the level of the water inside. If the level is suitable, Loading Door light illuminates steadily within 1-2 minutes and the loading door can be opened.

If the level is unsuitable, Loading Door light turns off and the loading door cannot be opened. If you are obliged to open the Loading Door while the Loading Door light is off, you have to cancel the current programme; see "Canceling the programme".

Changing the selections after programme has started

Switching the machine to pause mode

Press the Start / Pause button to switch the machine to pause mode while a programme is running. The light of the step which the machine is in starts flashing in the Programme Follow-up indicator to show that the machine has been switched to the pause mode.

Also, when the loading door is ready to be opened, Loading Door light will also illuminate continuously in addition to the programme step light.

Changing the speed and temperature settings for auxiliary functions

Depending on the step the programme has reached, you may cancel or activate the auxiliary functions; see, "Auxiliary function selection".

You may also change the speed and temperature settings; see, "Spin speed selection" and "Temperature selection".

i If no change is allowed, the relevant light will flash for 3 times.

Adding or taking out laundry

Press the Start / Pause button to switch the machine to pause mode. The programme follow-up light of the relevant step during which the machine was switched into the pause mode will flash. Wait until the Loading Door can be opened. Open the Loading Door and add or take out the laundry. Close the Loading Door. Make changes in auxiliary functions, temperature and speed settings if necessary. Press Start / Pause button to start the machine.

i The loading door will not open if the water temperature in the machine is high or the water level is above the door opening.

Canceling the programme

To cancel the programme, turn the Programme Selection knob to select another programme. Previous programme will be canceled. End / Cancel light will flash continuously to notify that the programme has been canceled.

Pump function is activated for 1-2 minutes regardless of the programme step, and whether there is water in the machine or not. After this period, your machine will be ready to start with the first step of the new programme.

i Depending on the step where the programme was canceled in, you may have to put detergent and softener again for the programme you have selected anew.

i If you want to open the loading door after you have cancelled the programme but it is not possible to open the loading door since the water level in the machine is above the loading door opening, then turn the Programme Selection knob to Pump+Spin programme and discharge the water in the machine.

End of programme

"End" appears on the display at the end of the programme. Wait until the loading door light illuminates steadily. Press On / Off button to switch off the machine. Take out your laundry and close the loading door. Your machine is ready for the next washing cycle.

5 Maintenance and cleaning

Service life of the product extends and frequently faced problems decrease if cleaned at regular intervals.

Cleaning the detergent drawer

Clean the detergent drawer at regular intervals (every 4-5 washing cycles) as shown below in order to prevent accumulation of powder detergent in time.

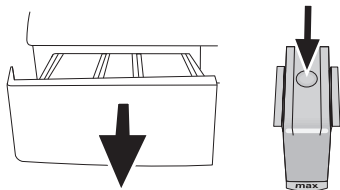

Press the dotted point on the siphon in the softener compartment and pull towards you until the compartment is removed from the machine.

i If more than normal amount of water and softener mixture starts to gather in the softener compartment, the siphon must be cleaned.

Wash the detergent drawer and the siphon with plenty of lukewarm water in a washbasin. Wear protective gloves or use an appropriate brush to avoid touching of the residues in the drawer with your skin when cleaning. Insert the drawer back into its place after cleaning and make sure that it is seated well.

Cleaning the water intake filters

There is a filter at the end of each water intake valve at the rear of the machine and also at the end of each water intake hose where they are connected to the tap. These filters prevent foreign substances and dirt in the water to enter the washing machine. Filters should be cleaned as they do get dirty.

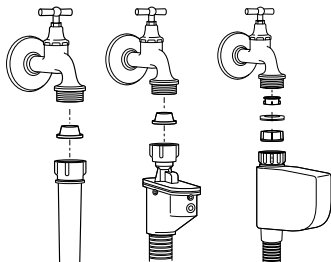

Close the taps. Remove the nuts of the water intake hoses to access the filters on the water intake valves. Clean them with an appropriate brush. If the filters are too dirty, take them out by means of pliers and clean them. Take out the filters on the flat ends of the water intake hoses together with the gaskets and clean thoroughly under running water. Replace the gaskets and filters carefully in their places and tighten the hose nuts by hand.

Draining remaining water and cleaning the pump filter

The filter system in your machine prevents solid items such as buttons, coins and fabric fibers clogging the pump impeller

during discharge of washing water. Thus, the water will be discharged without any problem and the service life of the pump will extend.

If the machine fails to drain water, the pump filter is clogged. Filter must be cleaned whenever it is clogged or in every 3 months. Water must be drained off first to clean the pump filter.

In addition, prior to transporting the machine (eg., when moving to another house) and in case of freezing of the water, water may have to be drained completely.

! Foreign substances left in the pump filter may damage your machine or may cause noise problem.

In order to clean the dirty filter and discharge the water: Unplug the machine to cut off the supply power.

! Temperature of the water inside the machine may rise up to 90 °C. To avoid burning risk, filter must be cleaned after the water in the machine cools down.

Open the filter cap.

If the filter cap is composed of two pieces, press the tab on the filter cap downwards and pull the piece out towards yourself.

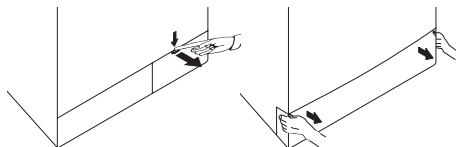

If the filter cap is one piece, pull the cap from both sides at the top to open.

i You can remove the filter cover by slightly pushing downwards with a thin plastic tipped tool, through the gap above the filter cover. Do not use metal tipped tools to remove the cover.

Some of our products have emergency draining hose and some does not have. Follow the steps below to discharge the water.

Discharging the water when the product has an emergency draining hose:

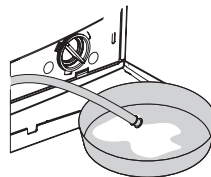

Pull the emergency draining hose out from its seat Place a large container at the end of the hose. Drain the water into the container by pulling out the plug at the end of the hose. When the container is full, block the inlet of the hose by replacing the plug. After the container is emptied, repeat the above procedure to drain the water in the machine completely. When draining of water is finished, close the end by the plug again and fix the hose in its place. Turn the pump filter to take it out.

Discharging the water when the product does not have an emergency draining hose:

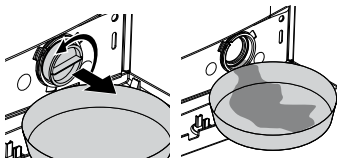

place completely. Otherwise, water may leak from the filter cap.
 If the filter cap is composed of two pieces, close the filter cap by pressing on the tab. If it is one piece, seat the tabs in the lower part into their places first, and then press the upper part to close.



Place a large container in front of the filter to catch water from the filter. Loosen pump filter (anticlockwise) until water starts to flow. Fill the flowing water into the container you have placed in front of the filter. Always keep a piece of cloth handy to absorb any spilled water. When the water inside the machine is finished, take out the filter completely by turning it. Clean any residues inside the filter as well as fibers, if any, around the pump impeller region. Install the filter.

⚠ If your product has a water jet feature, be sure to fit the filter into its housing in the pump. Never force the filter while installing it into its housing. Seat the filter into its

Refresh (Freshen Up)	Eco 20 (Eco Clean)	Machine Care (Self Clean)	Lingerie	Mini (Daily express)	Mini 14 (Super short express)	Half Load	Quick wash	Darkwash (Darkcare)	Mix	Hand wash & Silk	Jean
On/Off	Start Pause	Coton	Synthetics	Woollens	Delicate	Intensive	Sport	Shirt	Duvet	Hygiene	Mini (Daily express) 30'
Hand wash	Prewash	Main wash	Rinse plus	Soaking	Anti creasing	Rinse Hold	No Spin	Spin	Cold	Ready	Fashioncare
Wash	End	Child Lock	Cancel 3°	Temperature	Time Delay	Drain	Active 40	Active Eco	Rinse	Cotton Eco	Door Ready

6 Technical specifications

	WNF 7300 WE20	WNF 7361 SCE20
Models (EN)		
Maximum dry laundry capacity (kg)	7	7
Height (cm)	84	84
Width (cm)	60	60
Depth (cm)	55	55
Net weight (± 4 kg.)	72	76
Electrical input (V/Hz)	230 V / 50Hz	
Total current (A)	10	10
Total power (W)	2200	
Spin speed (rpm max.)	1000	1600
Stand-by mode power (W)	1.35	1.35
Off-mode power (W)	0.25	0.25

-  Technical specifications may be changed without prior notice to improve the quality of the product.
-  Figures in this manual are schematic and may not match the product exactly.
-  Values stated on the product labels or in the documentation accompanying it are obtained in laboratory conditions in accordance with the relevant standards. Depending on operational and environmental conditions of the product, these values may vary.



This appliance's packaging material is recyclable. Help recycle it and protect the environment by dropping it off in the municipal receptacles provided for this purpose. Your appliance also contains a great amount of recyclable material. It is marked with this label to indicate the used appliances that should not be mixed with other waste. This way, the appliance recycling organised by your manufacturer will be done under the best possible conditions, in compliance with European Directive 2002/96/EC on Waste Electrical and Electronic Equipment. Contact your town hall or your retailer for the used appliance collection points closest to your home. We thank you doing your part to protect the environment.

7 Troubleshooting

Programme cannot be started or selected.

- Washing machine has switched to self protection mode due to a supply problem (line voltage, water pressure, etc.). >>> To cancel the programme, turn the Programme Selection knob to select another programme. Previous programme will be cancelled. (See "Canceling the programme")

Water in the machine.

- Some water might have remained in the product due to the quality control processes in the production. >>> *This is not a failure; water is not harmful to the machine.*

Machine vibrates or makes noise.

- Machine might be standing unbalanced. >>> *Adjust the feet to level the machine.*
- A hard substance might have entered into the pump filter. >>> *Clean the pump filter.*
- Transportation safety bolts are not removed. >>> *Remove the transportation safety bolts.*
- Laundry quantity in the machine might be too little. >>> *Add more laundry to the machine.*
- Machine might be overloaded with laundry. >>> *Take out some of the laundry from the machine or distribute the load by hand to balance it homogenously in the machine.*
- Machine might be leaning on a rigid item. >>> *Make sure that the machine is not leaning on anything.*

Machine stopped shortly after the programme started.

- Machine might have stopped temporarily due to low voltage. >>> *It will resume running when the voltage restores to the normal level.*

Programme time does not countdown. (On models with display)

- Timer may stop during water intake. >>> *Timer indicator will not countdown until the machine takes in adequate amount of water. The machine will wait until there is sufficient amount of water to avoid poor washing results due to lack of water. Timer indicator will resume countdown after this.*
- Timer may stop during heating step. >>> *Timer indicator will not countdown until the machine reaches the selected temperature.*
- Timer may stop during spinning step. >>> *Automatic unbalanced load detection system might be activated due to the unbalanced distribution of the laundry in the drum.*
-  Machine does not switch to spinning step when the laundry is not evenly distributed in the drum to prevent any damage to the machine and to its surrounding environment. Laundry should be rearranged and re-spun.

Foam is overflowing from the detergent drawer.

- Too much detergent is used. >>> *Mix 1 tablespoonful softener and ½ l water and pour into the main wash compartment of the detergent drawer.*
-  Put detergent into the machine suitable for the programmes and maximum loads indicated in the "Programme and consumption table". When you use additional chemicals (stain removers, bleaches and etc), reduce the amount of detergent.

Laundry remains wet at the end of the programme

- Excessive foam might have occurred and automatic foam absorption system might have been activated due to too much detergent usage. >>> *Use recommended amount of detergent.*
-  Machine does not switch to spinning step when the laundry is not evenly distributed in the drum to prevent any damage to the machine and to its surrounding environment. Laundry should be rearranged and re-spun.

 If you cannot eliminate the problem although you follow the instructions in this section, consult your dealer or the Authorized Service Agent. Never try to repair a nonfunctional product yourself.

1 Wichtige Hinweise zu Ihrer Sicherheit

In diesem Abschnitt finden Sie Hinweise, die für Ihre und die Sicherheit anderer Personen unerlässlich sind. Halten Sie sich unbedingt an diese Hinweise, damit es nicht zu Verletzungen oder Sachschäden kommt. Bei Nichteinhaltung dieser Anweisungen erlöschen sämtliche Garantieansprüche.

Allgemeine Sicherheit

- Kinder ab 8 Jahren und Menschen, die unter körperlichen/geistigen Einschränkungen oder eingeschränkter Wahrnehmung leiden, sowie unerfahrene Personen dürfen das Gerät nur dann nutzen, wenn sie beaufsichtigt werden und zuvor über den sicheren Einsatz des Gerätes und über mögliche Gefahren aufgeklärt wurden. Kinder dürfen niemals mit dem Gerät spielen oder das Gerät manipulieren. Reinigungs- und Wartungsaufgaben sollten Kindern nur dann gestattet werden, wenn sie ständig von einem verantwortungsbewussten Erwachsenen beaufsichtigt werden.
- Stellen Sie das Gerät niemals auf Teppichen, Teppichböden oder ähnlichen Unterlagen auf: Durch mangelnde Luftzirkulation unterhalb des Gerätes kann es ansonsten zur Überhitzung elektrischer Komponenten kommen. Dies kann zu Problemen mit Ihrem Gerät führen.
- Benutzen Sie das Gerät nicht, falls Netzkabel oder Netzstecker beschädigt sind! Wenden Sie sich an den autorisierten Kundendienst.
- Lassen Sie eine 16 A-Sicherung durch einen qualifizierten Elektriker installieren, sofern der Stromanschluss am Aufstellungsort des Gerätes nicht auf diese Weise abgesichert sein sollte.
- Bei Fehlfunktionen darf das Gerät erst dann wieder in Betrieb genommen werden, nachdem es durch den autorisierten Kundendienst repariert wurde. Es besteht Stromschlaggefahr!
- Nach einem Stromausfall setzt das Gerät den Betrieb wieder automatisch fort. Wenn Sie ein Programm abbrechen möchten, schauen Sie sich bitte den Abschnitt „Programm abbrechen“ an.
- Schließen Sie das Gerät an eine Schutzkontaktsteckdose an, die mit einer ausreichend dimensionierten Sicherung abgesichert wurde – schauen Sie sich dazu die Tabelle „Technische Daten“ an. Die Installation der Schutzterde muss grundsätzlich von einem qualifizierten Elektriker ausgeführt werden. Wir haften nicht für jegliche Schäden, die durch mangelhafte, nicht den örtlichen Vorschriften entsprechende, Erdung entstehen.
- Wasserzulauf- und Wasserablaufschläuche müssen fixiert und dürfen nicht beschädigt werden. Andernfalls kann Wasser auslaufen.
- Öffnen Sie niemals die Tür des Gerätes, nehmen Sie niemals den Filter heraus, wenn sich noch Wasser in der Trommel befindet. Andernfalls besteht Überschwemmungsgefahr und Verletzungsgefahr durch heißes Wasser.
- Versuchen Sie niemals, die Waschmaschinentür mit Gewalt zu öffnen. Die Waschmaschinentür lässt sich erst ein paar Minuten nach dem Ende des Waschzyklus

öffnen. Falls Sie versuchen, die Tür gewaltsam zu öffnen, können Tür und Spermechanismus beschädigt werden.

- Ziehen Sie den Netzstecker, wenn Sie das Gerät nicht benutzen.
- Gießen Sie niemals Wasser oder andere Flüssigkeiten direkt auf das Gerät! Es besteht Stromschlaggefahr!
- Berühren Sie den Stecker niemals mit feuchten oder gar nassen Händen! Ziehen Sie den Netzstecker niemals, indem Sie am Kabel ziehen: Fassen Sie grundsätzlich den Stecker selbst.
- Verwenden Sie ausschließlich für Waschmaschinen geeignete Waschmittel, Weichspüler und Zusatzstoffe.
- Halten Sie sich an die Hinweise auf Pflegeetiketten und auf der Waschlappentpackung.
- Vor Aufstellung, Wartung, Reinigung und vor Reparaturen muss unbedingt der Netzstecker gezogen werden.
- Lassen Sie Installations- und Reparaturarbeiten grundsätzlich vom autorisierten Kundendienst ausführen. Der Hersteller haftet nicht bei Schäden, die durch den Eingriff nicht autorisierter Personen entstehen.

Bestimmungsgemäßer Gebrauch

- Dieses Produkt wurde für den Hausgebrauch entwickelt. Es darf nicht für kommerzielle Zwecke und nicht außerhalb seines bestimmungsgemäßen Einsatzgebietes eingesetzt werden.
- Das Gerät darf nur zum Waschen und Spülen von Textilien verwendet werden, die entsprechend gekennzeichnet sind.
- Der Hersteller haftet nicht bei Schäden, die durch falschen Gebrauch oder unsachgemäßen Transport entstehen.

Sicherheit von Kindern

- Elektrogeräte können für Kinder gefährlich sein. Halten Sie Kinder im Betrieb daher unbedingt vom Gerät fern. Lassen Sie Kinder nicht mit dem Gerät spielen. Nutzen Sie die Kindersicherung, damit Kinder das Gerät nicht manipulieren können.
- Vergessen Sie nicht, die Tür des Gerätes zu schließen, wenn Sie den Raum verlassen.
- Lagern Sie sämtliche Wasch- und Zusatzmittel an einem sicheren Ort und außerhalb der Reichweite von Kindern.

2 Installation/Aufstellung

Lassen Sie Ihr Gerät vom autorisierten Kundendienst in Ihrer Nähe installieren. Wenn Sie Ihre Maschine betriebsbereit machen, achten Sie darauf, dass Wasserzulauf und Wasserablauf in einwandfreiem Zustand sind (schauen Sie dazu auch in die Bedienungsanleitung), ehe Sie sich an den Kundendienst wenden. Falls dies nicht der Fall sein sollte, lassen Sie die nötigen Arbeiten durch einen qualifizierten Klempner und/oder Techniker ausführen.

- ❗ Die Vorbereitung des Aufstellungsortes, der Wasserzu- und -ableitung sowie des elektrischen Anschlusses sind Sache des Kunden.

⚠ Installation und elektrischer Anschluss des Gerätes müssen vom autorisierten Kundendienst ausgeführt werden. Der Hersteller haftet nicht bei Schäden, die durch Aktivitäten nicht autorisierter Personen entstehen.

⚠ Untersuchen Sie das Gerät vor der Installation auf eventuelle, sichtbare Defekte. Falls Defekte vorliegen, darf das Gerät nicht installiert werden. Beschädigte Geräte können gefährlich sein.

i Achten Sie darauf, dass Wasserzulauf- und -ablaufschläuche sowie das Netzkabel nicht geknickt und nicht anderweitig beschädigt werden, wenn Sie das Gerät nach dem Anschluss an Ort und Stelle rücken oder es reinigen.

Der richtige Aufstellungsort

- Stellen Sie die Maschine auf einem stabilen Untergrund auf. Stellen Sie das Gerät nicht auf langflorigen Teppichen oder ähnlichen Unterlagen auf.
- Eine Kombination aus Waschmaschine und Trockner kann – voll beladen – bis etwa 180 kg Gewicht erreichen. Stellen Sie das Gerät auf einem stabilen, ebenen Untergrund auf, der das Gewicht der Maschine(n) mühelos tragen kann!
- Stellen Sie das Gerät nicht auf das Netzkabel.
- Stellen Sie das Gerät nicht an Stellen auf, an denen die Temperatur unter 0 °C abfallen kann.
- Sorgen Sie für einen Abstand von mindestens 1 cm zwischen den Seiten des Gerätes und anderen Möbelstücken.

Transportstabilisatoren entfernen

Zum Entfernen der Transportstabilisatoren neigen Sie die Maschine etwas nach hinten. Entfernen Sie die Stabilisatoren durch Ziehen am Band.

Transportsicherungen entfernen

⚠ Entfernen Sie die Transportsicherungen erst nachdem die Transportstabilisatoren entfernt wurden.

⚠ Die Transportsicherungen (Bolzen) müssen unbedingt entfernt werden, bevor Sie die Maschine benutzen! Andernfalls wird das Gerät beschädigt!

1. Lösen Sie sämtliche Bolzen mit einem Schlüssel, bis sie sich frei drehen lassen (C).
2. Entfernen Sie die Transportsicherungen, indem Sie diese vorsichtig herausdrehen.
3. Setzen Sie die Kunststoffabdeckungen (diese finden Sie in der Tüte mit der Bedienungsanleitung) in die Löcher an der Rückwand ein. (P)



i Bewahren Sie die Transportsicherungen an einem sicheren Ort auf. Sie brauchen sie, wenn Sie die Waschmaschine zukünftig transportieren möchten.

i Transportieren Sie das Gerät niemals ohne korrekt angebrachte Transportsicherungen!

Wasseranschluss

i Die Maschine benötigt zum Arbeiten einen Wasserdruck zwischen 1 und 10 bar (0,1 bis 10 MPa). (In der Praxis

bedeutet dies, dass innerhalb einer Minute 10 bis 80 Liter Wasser aus dem voll geöffneten Wasserhahn laufen müssen, damit Ihre Maschine richtig arbeiten kann.) Falls der Wasserdruck höher sein sollte, verwenden Sie ein Druckreduzierventil.

i Wenn Sie ein Gerät mit doppeltem Wasserzulauf mit nur einem Wasserzulauf (Kaltwasser) nutzen möchten, muss der mitgelieferte Stopfen am Warmwasserzulaufventil installiert werden. (Dies gilt für Geräte, die mit einem Blindstopfen geliefert werden.)

i Sofern Sie beide Wasserzulaufe nutzen möchten, schließen Sie den Warmwasserzulauf erst an, nachdem Sie die Stopfen/Dichtung-Kombination aus dem Warmwasserventil entfernt haben. (Dies gilt für Geräte, die mit einem Blindstopfen geliefert werden.)

⚠ Modelle mit individuellem Wasserzulauf sollten nicht an den Warmwasserhahn angeschlossen werden. Falls Sie dies dennoch versuchen, wird Ihre Wäsche beschädigt – oder das Gerät wechselt in den Sicherheitsmodus und arbeitet nicht.

⚠ Verwenden Sie keine alten oder gebrauchten Wassereinlaufschläuche mit Ihrem neuen Gerät. Diese können zu Verschmutzungen Ihrer Wäsche führen.

1. Schließen Sie die mit der Maschine gelieferten Spezialschläuche an die Wasserzulaufe des Gerätes an. Der rote Schlauch (links) dient als Warmwassereinlass (maximal 90 °C), der blaue Schlauch (rechts) als Kaltwassereinlass (maximal 25 °C).

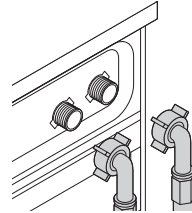

⚠ Achten Sie bei der Installation Ihres Gerätes darauf, dass Kalt- und Warmwasseranschlüsse korrekt durchgeführt werden. Andernfalls kommt Ihre Wäsche am Ende des Waschvorgangs eventuell heiß aus der Maschine und verschleißt schneller.

2. Ziehen Sie sämtliche Schlauchmutter mit der Hand an. Ziehen Sie die Muttern niemals mit einer Zange oder ähnlichen Werkzeugen an.

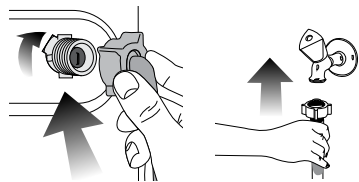

3. Nach dem Anschluss der Schläuche öffnen Sie die Wasserzulaufe (Hähne) komplett und überzeugen sich davon, dass kein Wasser an den Anschlussstellen austritt. Falls Wasser austreten sollte, drehen Sie den Hahn zu und lösen anschließend die Mutter. Überprüfen Sie die Dichtung und ziehen Sie die Mutter anschließend wieder gut an. Um ein Auslaufen von

Wasser und daraus entstehende Wasserschäden zu vermeiden, halten Sie die Wasserhähne geschlossen, wenn Sie die Maschine nicht benutzen.

Wasserablauf anschließen

- Das Ende des Wasserablaufschlauches muss direkt an den Wasserablauf (Abfluss) in der Wand oder am Waschbecken angeschlossen werden.
- ⚠ Ansonsten kann es zu Überschwemmungen kommen, falls sich der Schlauch beim Abpumpen des Wassers lösen sollte. Bei hohen Waschttemperaturen besteht Verbrühungsgefahr! Damit es nicht zu unangenehmen Situationen kommt und damit Wasserzu-/ablauf reibungslos funktionieren, fixieren Sie das Ende des Ablaufschlauches so, dass es sich keinesfalls lösen kann.
- Der Schlauch sollte in einer Höhe von mindestens 40 und maximal 100 cm angeschlossen werden.
 - Wenn der Ablaufschlauch zuerst am Boden (bis etwa 40 cm über dem Boden) und danach wieder nach oben verläuft, kann es zu Schwierigkeiten beim Wasserablauf kommen; es kann vorkommen, dass die Wäsche beim Herausnehmen noch sehr nass ist. Halten Sie sich deshalb an die in der Abbildung angegebenen Höhen.

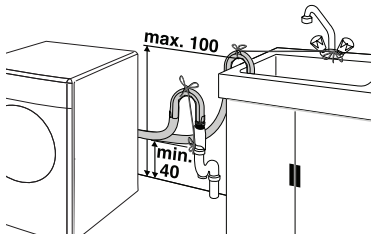

- Damit kein verschmutztes Wasser in die Maschine zurücklaufen kann und um der Maschine das Abpumpen zu erleichtern, darf das Ende des Schlauches nur maximal 15 cm tief in den Ablauf eingeführt werden. Falls das Schlauchende zu lang sein sollte, schneiden Sie ein Stück ab.
- Das Schlauchende sollte nicht gebogen werden, es sollte nicht darauf getreten werden und es darf nicht zwischen Ablauf und Maschine eingeklemmt werden.
- Falls der Schlauch zu kurz sein sollte, können Sie einen Original-Verlängerungsschlauch verwenden. Die Gesamtlänge des Schlauches ab Austrittspunkt aus der Maschine darf 3,2 m nicht überschreiten. Um ein Auslaufen von Wasser zu vermeiden, müssen Ablaufschlauch und Verlängerungsschlauch mit einer passenden Schelle gesichert werden, damit sich die Verbindung nicht lösen und kein Wasser austreten kann.

FüÙe einstellen

- ⚠ Damit Ihre Maschine leise und vibrationsfrei arbeiten kann, muss sie absolut gerade und ausbalanciert stehen. Sie balancieren die Maschine aus, indem Sie die FüÙe entsprechend einstellen. Sollte das Gerät nicht fest und gerade stehen, kann es sich im Betrieb bewegen, stark vibrieren und gegen andere Gegenstände oder Möbelstücke stoÙen.

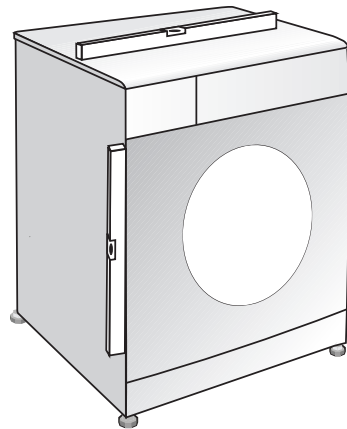

1. Lösen Sie die Kontermuttern an den FüÙen von Hand.
2. Stellen Sie die FüÙe so ein, dass das Gerät stabil und absolut gerade steht.
3. Ziehen Sie die Kontermuttern anschließend mit der Hand an.

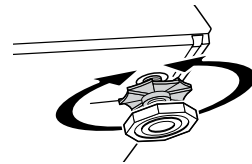

- ⚠ Lösen Sie die Kontermuttern grundsätzlich nur mit den Händen, benutzen Sie keinerlei Werkzeuge dafür. Andernfalls kann es zu Beschädigungen kommen.

Elektrischer Anschluss

Schließen Sie das Gerät an eine Schutzkontaktsteckdose an, die mit einer ausreichend dimensionierten Sicherung abgesichert wurde – schauen Sie sich dazu die Tabelle „Technische Daten“ an. Wir haften nicht für jegliche Schäden, die durch mangelhafte, nicht den örtlichen Vorschriften entsprechende, Erdung entstehen.

- Der Anschluss muss gemäß örtlichen Vorschriften erfolgen.
 - Der Netzstecker muss nach der Installation frei zugänglich bleiben.
 - Angaben zu Spannung und erforderlicher Absicherung durch Sicherung oder Unterbrecher finden Sie im Abschnitt „Technische Daten“. Falls Ihre Stromversorgung mit einer geringeren als einer 16 A-Sicherung ausgestattet ist, lassen Sie eine 16 A-Sicherung durch einen qualifizierten Elektriker installieren.
 - Die angegebene Spannung muss mit Ihrer Netzspannung übereinstimmen.
 - Schließen Sie das Gerät nicht über Verlängerungskabel oder Mehrfachsteckdosen an.
- ⚠ Beschädigte Netzkabel müssen durch den autorisierten Kundendienst ersetzt werden.

Erste Inbetriebnahme

Bevor Sie Ihr neues Gerät zum ersten Mal benutzen, machen Sie sich unbedingt mit den Abschnitten „Wichtige Hinweise zu Ihrer Sicherheit“ und „Installation/Aufstellung“ vertraut. Bereiten Sie die Maschine entsprechend vor, indem Sie zuerst das Trommelreinigung-Programm ausführen. Sofern Ihre Maschine nicht mit einem Trommelreinigungsprogramm ausgestattet ist, wählen Sie das Baumwolle 90-Programm und dazu die Zusatzfunktionen „Zusätzliches Wasser“ oder „Extraspülen“. Bevor Sie das Programm starten, geben Sie maximal 100 g Entkalkungspulver in das Hauptwaschmittelfach (Fach II). Bei Entkalkungsmitteln in Tablettenform geben Sie eine einzelne Tablette in das Fach II. Reinigen Sie die Gummidichtung im Türbereich mit einem sauberen Lappen, nachdem das Programm durchgelaufen ist.

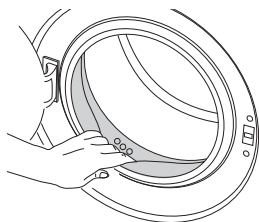

- f** Verwenden Sie nur für Waschmaschinen geeignete Kalkentferner.
- f** Eventuell befindet sich noch etwas Wasser in der Trommel. Dies liegt daran, dass das Gerät vor der Auslieferung noch einmal gründlich geprüft wurde. Ihrer Maschine schadet dies nicht.

Verpackungsmaterialien entsorgen

Verpackungsmaterialien können eine Gefahr für Kinder darstellen. Lagern Sie sämtliche Verpackungsmaterialien an einem sicheren Ort und außerhalb der Reichweite von Kindern.

Das Verpackungsmaterial Ihres Gerätes wurde aus recyclingfähigen Rohstoffen hergestellt. Achten Sie auf eine ordnungsgemäße, getrennte Entsorgung der Materialien. Entsorgen Sie das Verpackungsmaterial nicht mit dem normalen Hausmüll.

Gerät transportieren

Ziehen Sie grundsätzlich den Netzstecker, bevor Sie das Gerät transportieren oder verrücken. Trennen Sie Wasserablauf und Wasserzulauf (Hahn zuvor schließen). Lassen Sie restliches Wasser komplett aus dem Gerät ab – siehe „Restliches Wasser ablaufen lassen und Pumpenfilter reinigen“. Bringen Sie die Transportsicherungen (Bolzen) wieder an; schauen Sie sich dazu den Abschnitt „Transportsicherungen entfernen“ an, gehen Sie in umgekehrter Reihenfolge vor.

- f** Transportieren Sie das Gerät niemals ohne korrekt angebrachte Transportsicherungen!

Altgeräteentsorgung

Entsorgen Sie Ihre Altgeräte auf umweltfreundliche Weise. Ihr Händler und sowie Sammelstellen vor Ort informieren Sie gerne über die richtige Entsorgung Ihres Gerätes. Damit Kinder nicht in Gefahr gebracht werden, schneiden Sie das Netzkabel ab und machen die Türverriegelung

unbrauchbar, bevor Sie das Gerät entsorgen.

3 Vorbereitung

Tipps zum Energiesparen

Die folgenden Hinweise helfen Ihnen, Ihr neues Gerät ökologisch sinnvoll und energiesparend einzusetzen.

- Nutzen Sie möglichst die maximale Beladung des jeweiligen Programms – dabei jedoch nicht überladen. Schauen Sie sich die „Programm- und Verbrauchstabelle“ an.
- Beachten Sie grundsätzlich die Hinweise auf den Waschmittelpackungen.
- Waschen Sie leicht verschmutzte Wäsche bei niedrigen Temperaturen.
- Nutzen Sie schnelle Programme, wenn Sie nur geringe Mengen leicht verschmutzter Wäsche waschen.
- Verzichten Sie bei nur leicht verschmutzter Wäsche auf Vorwäsche und hohe Temperaturen.
- Wenn Sie Ihre Wäsche in einem Wäschetrockner trocknen möchten, wählen Sie beim Waschen die höchstmögliche Schleudergeschwindigkeit.
- Verwenden Sie nicht mehr Waschmittel als auf der Waschmittelverpackung angegeben.

Wäsche sortieren

- Sortieren Sie die Wäsche nach Textilientyp, Farbe, Verschmutzungsgrad und zulässiger Waschtemperatur.
- Halten Sie sich grundsätzlich an die Angaben auf den Pflegeetiketten.

Wäsche vorbereiten

- Wäsche mit Metallteilen wie Büstenhalter, Gürtelschnallen und Metallknöpfe beschädigen die Maschine. Entfernen Sie die Metallteile oder waschen Sie die Textilien in einem Wäschebeutel oder einem Kissenbezug.
- Leeren Sie sämtliche Taschen komplett aus und entfernen Sie Münzen, Kugelschreiber, Büroklammern, Papiertaschentücher und ähnliche Dinge, bevor Sie die Wäsche in die Maschine geben. Drehen Sie Taschen auf links, entfernen Sie Fusseln. Fremdkörper können das Gerät beschädigen und zu lauten Betriebsgeräuschen führen.
- Geben Sie sehr kleine Textilien wie Kinder- und Nylonstrümpfe in einen Wäschebeutel oder Kissenbezug.
- Drücken Sie Vorhänge nicht zusammen, wenn Sie diese in die Maschine geben. Bei Vorhängen entfernen Sie zuvor sämtliche Applikationen und sonstige nicht textile Teile.
- Schließen Sie Reißverschlüsse, nähen Sie lose Knöpfe an und reparieren Sie Risse und sonstige Defekte.
- Waschen Sie Textilien, die mit „maschinenwaschbar“ oder „Handwäsche“ gekennzeichnet sind, ausschließlich mit dem passenden Waschprogramm.
- Waschen Sie bunte und weiße Textilien nicht zusammen. Neue, intensiv gefärbte Baumwollsachen (z. B. schwarze Jeans) können beim Waschen stark abfärben. Waschen Sie solche Wäschestücke

grundsätzlich separat.

- Hartnäckige Verschmutzungen müssen vor dem Waschen richtig behandelt werden. Fragen Sie im Zweifelsfall bei einer chemischen Reinigung nach.
- Verwenden Sie ausschließlich Färbemittel oder Mittel zur Kalkentfernung, die sich ausdrücklich zur Verwendung in der Waschmaschine eignen. Beachten Sie dabei immer die Hinweise auf der Verpackung.
- Waschen Sie Hosen und empfindliche Kleidungsstücke „auf links“, also mit der Innenseite nach außen.
- Legen Sie Wäschestücke aus Angorawolle vor dem Waschen ein paar Stunden in das Gefrierfach Ihres Kühlschranks. Dadurch bilden sich weniger Knötchen im Material.
- Wäsche, die mit Substanzen wie Mehl, Kalk, Milchpulver oder ähnlichen Dingen verunreinigt ist, muss zuvor gründlich ausgeschüttelt werden, bevor sie in die Maschine gegeben wird. Andernfalls können sich staub- oder pulverförmige Substanzen innerhalb der Maschine ablagern und im Laufe der Zeit Schäden verursachen.

Die richtige Wäschemenge

Die maximale Ladungskapazität (Wäschemenge) hängt vom Textilientyp, dem Verschmutzungsgrad und dem gewünschten Waschprogramm ab.

Die Maschine reguliert die Wassermenge automatisch je nach Wäschevolumen.

- ⚠ Halten Sie sich an die Hinweise in der „Programm- und Verbrauchstabelle“. Bei Überlastung nimmt die Waschleistung ab. Zusätzlich kann es zu starker Geräusentwicklung und zu Vibrationen kommen.

Wäsche in die Maschine geben

- Öffnen Sie die Waschmaschinentür.
- Legen Sie die Wäschestücke lose in die Maschine.
- Drücken Sie die Waschmaschinentür zu, bis sie hörbar einrastet. Vergewissern Sie sich, dass nichts in der Tür eingeklemmt wurde.

- ⓘ Bei laufender Maschine wird die Gerätetür gesperrt. Die Tür kann erst eine Weile nach dem Abschluss des Programms geöffnet werden.

- ⚠ Falls die Wäsche falsch (also schlecht verteilt) in die Maschine gegeben wird, kann es zu starken Betriebsgeräuschen und zu Vibrationen kommen.

Waschmittel und Weichspüler verwenden Waschmittelschublade

Die Waschmittelschublade besteht aus drei Fächern:

- (1) für Vorwaschmittel
- (2) für Hauptwaschmittel
- (3) für Weichspüler
- (*) im Weichspülerfach befindet sich zusätzlich ein Siphon.

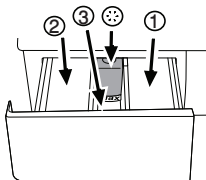

- ⓘ Je nach Modell Ihrer Maschine können zwei unterschiedliche Waschmittelschubladen eingesetzt werden.

Waschmittel, Weichspüler und andere Reinigungsmittel

- Geben Sie Waschmittel und Weichspüler in die Maschine, bevor Sie das Waschprogramm starten.
- Öffnen Sie niemals die Waschmittelschublade, während ein Waschprogramm läuft!
- Wenn Sie ein Programm ohne Vorwäsche nutzen, füllen Sie kein Waschmittel in das Vorwaschmittelfach (Fach 1) ein.
- Wenn Sie ein Programm mit Vorwäsche nutzen, füllen Sie kein Flüssigwaschmittel in das Vorwaschmittelfach (Fach 1) ein.
- Wenn Sie Waschmittel im Säckchen oder in einer Dosierkugel zur Wäsche geben, sollten Sie grundsätzlich auf eine Vorwäsche verzichten. Geben Sie das Waschmittelsäckchen oder die Dosierkugel direkt zur Wäsche in die Maschine.
- Wenn Sie Flüssigwaschmittel verwenden, vergessen Sie nicht, den Flüssigwaschmittelbehälter in das Hauptwaschmittelfach (Fach 2) zu geben.

Der richtige Waschmitteltyp

Die richtige Waschmittelauswahl hängt von Typ und Farbe der Textilien ab.

- Für Buntwäsche und Weißwäsche sollten Sie unterschiedliche Waschmittel benutzen.
- Waschen Sie empfindliche Textilien ausschließlich mit speziellen Waschmitteln (spezielle Flüssigwaschmittel, Wollshampoo, usw.), die speziell auf den jeweiligen Textilientyp abgestimmt sind.
- Für dunkle Wäsche und Bettzeug empfehlen wir Flüssigwaschmittel.
- Wollsachen waschen Sie mit einem speziellen Wollwaschmittel.

- ⚠ Verwenden Sie ausschließlich Waschmittel, die speziell für Waschmaschinen hergestellt wurden.

- ⚠ Verzichten Sie auf Seifenpulver.

Die richtige Waschmittelmenge

Die richtige Waschmittelmenge hängt von der Wäschemenge, dem Verschmutzungsgrad und der Wasserhärte ab. Lesen Sie die Dosierungsanweisungen auf der Waschmittelverpackung sorgfältig, halten Sie sich eng an die Dosierungsempfehlungen.

- Benutzen Sie nicht mehr Waschmittel als auf der jeweiligen Verpackung angegeben; Sie verhindern damit übermäßige Schaumbildung und schlechtes Ausspülen. Außerdem sparen Sie Geld und leisten einen Beitrag zum Umweltschutz, wenn Sie nur so viel Waschmittel wie nötig verwenden.
- Verwenden Sie weniger Waschmittel, wenn Sie nur geringe Wäschemengen oder nur leicht verschmutzte Kleidung waschen.
- Halten Sie sich bei Waschmittelkonzentraten an die jeweiligen Dosierungsempfehlungen des Herstellers.

Weichspüler

Gießen Sie den Weichspüler in das Weichspülerfach der Waschmittelschublade.

- Verwenden Sie die auf der Verpackung empfohlenen Mengen.

- Für die Weichspüler nicht über die Maximalmarkierung (> MAX <) im Weichspülerfach hinaus ein.
- Falls der Weichspüler fest geworden ist, lösen Sie den Weichspüler in etwas Wasser auf, bevor Sie ihn in die Schublade geben.

Flüssigwaschmittel

Bei Flüssigwaschmitteln mit Flüssigwaschmittelbehälter:

- Geben Sie den Flüssigwaschmittelbehälter in das Fach 2.
- Benutzen Sie den Messbecher des Waschmittelherstellers und beachten Sie die Anweisungen auf der Verpackung.
- Verwenden Sie die auf der Verpackung empfohlenen Mengen.
- Falls das Flüssigwaschmittel fest geworden ist, lösen Sie das Waschmittel in etwas Wasser auf, bevor Sie es in die Schublade geben.

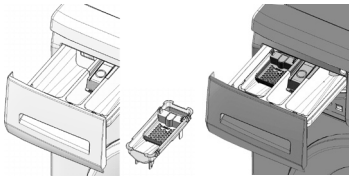

Flüssigwaschmittel, ohne Flüssigwaschmittelbehälter:

- Benutzen Sie Flüssigwaschmittel nicht als Vorwaschmittel.
- Benutzen Sie den Messbecher des Waschmittelherstellers und beachten Sie die Anweisungen auf der Verpackung.
- Flüssigwaschmittel können Flecken in der Kleidung verursachen, wenn Sie solche Waschmittel in Kombination mit der Zeitverzögerungsfunktion benutzen. Verzichten Sie daher grundsätzlich auf Flüssigwaschmittel, wenn Sie mit der Zeitverzögerung arbeiten.

Gel- und Tab-Waschmittel

Lesen Sie die Gel- und Tab-Waschmitteln die Dosierungsanweisungen auf der Waschmittelverpackung sorgfältig, halten Sie sich eng an die Dosierungsempfehlungen. Falls sich keine Hinweise auf der Verpackung finden, beachten Sie die folgenden Hinweise:

- Wenn Sie dünnflüssige Gel-Waschmittel verwenden und Ihre Maschine nicht über einen speziellen Flüssigwaschmittelbehälter verfügt, geben Sie das Flüssigwaschmittel in das Hauptwaschmittelfach, sobald das Wasser einläuft. Ist Ihre Maschine mit einem Flüssigwaschmittelbehälter ausgestattet, geben Sie das Waschmittel in den Behälter, bevor Sie das Programm starten.
- Bei dickflüssigem Gel-Waschmittel und bei Waschmittelkapseln geben Sie das Waschmittel vor Programmstart direkt zur Wäsche in die Trommel.
- Waschmittel in Tablettenform geben Sie entweder in das Hauptwäschefach (Fach II) oder direkt zur Wäsche in die Trommel.

- i** Tab-Waschmittel können Rückstände im Waschmittelfach hinterlassen. Falls dies geschieht, geben Sie das Tab-Waschmittel direkt zur Wäsche im unteren Bereich der Trommel.

- i** Verzichten Sie grundsätzlich auf die Vorwäsche, wenn Sie Gel- oder Tab-Waschmittel verwenden.

Stärke

- Geben Sie Wäschestärke (auch in Pulverform) sowie Färbemittel in das Weichspülerfach; beachten Sie aber in jedem Fall die Anweisungen auf der Verpackung.
- Verwenden Sie Weichspüler und Stärke niemals gemeinsam in einem Waschprogramm.
- Wischen Sie das Innere der Trommel mit einem sauberen, feuchten Tuch ab, wenn Sie Wäschestärke verwendet haben.

Bleichmittel

- Wählen Sie ein Programm mit Vorwäsche, geben Sie das Bleichmittel zu Beginn der Vorwäsche hinzu. Geben Sie kein Waschmittel in das Vorwäschefach. Alternativ können Sie ein Programm mit Extraspülen wählen und das Bleichmittel beim ersten Spülungsschritt in das Waschmittelfach geben.
- Vermischen Sie niemals Bleichmittel und Waschmittel miteinander.
- Verwenden Sie lediglich eine geringe Menge (etwa 50 ml) Bleichmittel, spülen Sie die Wäsche anschließend sehr gut aus, damit es nicht zu Hautreizungen kommt. Geben Sie Bleichmittel niemals direkt auf die Wäsche, behandeln Sie Buntwäsche nicht mit Bleichmitteln.
- Wenn Sie Bleichmittel auf Sauerstoffbasis verwenden, halten Sie sich streng an die Anweisungen auf der Verpackung und wählen ein Waschprogramm mit niedriger Temperatur.
- Bleichmittel auf Sauerstoffbasis können gemeinsam mit Waschmitteln verwendet werden. Falls Bleichmittel und Waschmittel jedoch eine unterschiedliche Konsistenz aufweisen (das eine ist flüssiger als das andere), geben Sie zuerst das Waschmittel in das Fach II der Waschmittelschublade und warten ab, bis das Waschmittel aus dem Fach gespült wurde. Anschließend geben Sie das Bleichmittel in dasselbe Fach, während die Maschine noch Wasser aufnimmt.

Kalkentferner

- Bei Bedarf verwenden Sie einen speziell für Waschmaschinen hergestellten Kalkentferner.
- Beachten Sie dabei immer die Hinweise auf der Verpackung.

Nützliche Tipps zum Waschen

		Kleidung			
		Helle Farben und Weißwäsche	Buntwäsche	Dunkle Farben	Feinwäsche/wolle/Seide
Verschmutzungsgrad	<p>Stark verschmutzt</p> <p>(hartnäckige Flecken wie Gras, Kaffee, Früchte und Blut)</p>	<p>Bei solchen Verschmutzungen kann es erforderlich sein, die Flecken zuvor zu behandeln und ein Programm mit Vorwäsche auszuwählen. Für Weißwäsche geeignete Pulver- und Flüssigwaschmittel können bei für stark verschmutzte Kleidung empfohlenen Dosierungen verwendet werden. Wir empfehlen Pulverwaschmittel zum Entfernen von Verschmutzungen durch Ton oder Erde sowie bei Verschmutzungen, die gut auf Bleichmittel reagieren.</p>	<p>Für Buntwäsche geeignete Pulver- und Flüssigwaschmittel können bei für stark verschmutzte Kleidung empfohlenen Dosierungen verwendet werden. Wir empfehlen Pulverwaschmittel zum Entfernen von Verschmutzungen durch Ton oder Erde sowie bei Verschmutzungen, die gut auf Bleichmittel reagieren. Nutzen Sie Waschmittel ohne Bleichmittelzusatz.</p>	<p>Für Buntwäsche und Dunkles geeignete Pulver- und Flüssigwaschmittel können bei für stark verschmutzte Kleidung empfohlenen Dosierungen verwendet werden.</p>	<p>Bevorzugen Sie Flüssigwaschmittel für Feinwäsche. Woll- und Seidentextilien müssen mit einem speziellen Wollwaschmittel gewaschen werden.</p>
	<p>Normal verschmutzt</p> <p>(beispielsweise Kragen- oder Manschettenschmutz)</p>	<p>Für Weißwäsche geeignete Pulver- und Flüssigwaschmittel können bei für normal verschmutzte Kleidung empfohlenen Dosierungen verwendet werden.</p>	<p>Für Buntwäsche geeignete Pulver- und Flüssigwaschmittel können bei für normal verschmutzte Kleidung empfohlenen Dosierungen verwendet werden. Nutzen Sie Waschmittel ohne Bleichmittelzusatz.</p>	<p>Für Buntwäsche und Dunkles geeignete Pulver- und Flüssigwaschmittel können bei für normal verschmutzte Kleidung empfohlenen Dosierungen verwendet werden.</p>	<p>Bevorzugen Sie Flüssigwaschmittel für Feinwäsche. Woll- und Seidentextilien müssen mit einem speziellen Wollwaschmittel gewaschen werden.</p>
	<p>Leicht verschmutzt</p> <p>(keine sichtbaren Flecken)</p>	<p>Für Weißwäsche geeignete Pulver- und Flüssigwaschmittel können bei für leicht verschmutzte Kleidung empfohlenen Dosierungen verwendet werden.</p>	<p>Für Buntwäsche geeignete Pulver- und Flüssigwaschmittel können bei für leicht verschmutzte Kleidung empfohlenen Dosierungen verwendet werden. Nutzen Sie Waschmittel ohne Bleichmittelzusatz.</p>	<p>Für Buntwäsche und Dunkles geeignete Pulver- und Flüssigwaschmittel können bei für leicht verschmutzte Kleidung empfohlenen Dosierungen verwendet werden.</p>	<p>Bevorzugen Sie Flüssigwaschmittel für Feinwäsche. Woll- und Seidentextilien müssen mit einem speziellen Wollwaschmittel gewaschen werden.</p>

4 Bedienung

Bedienfeld

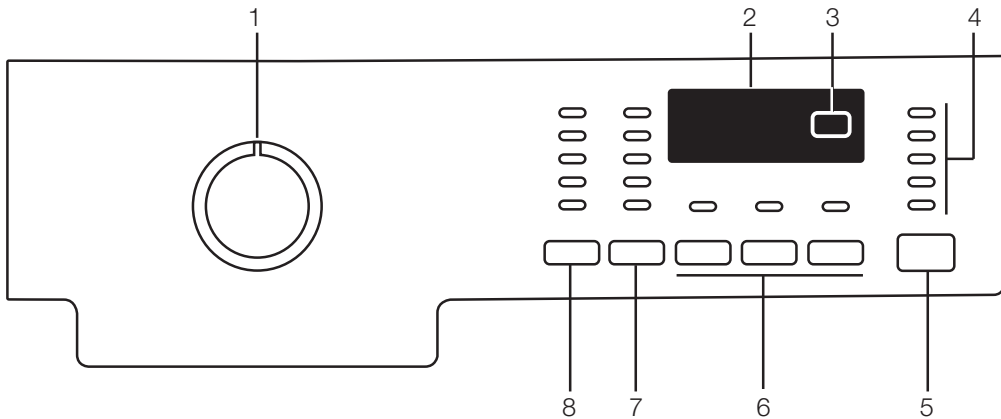

- 1 - Programmauswahlknopf (Oberste Position: Ein/Aus)
- 2 - Display
- 3 - Zeitverzögerungstaste
- 4 - Programmfolgeanzeige

- 5 - Start/Pausetaste
- 6 - Zusatzfunktionstasten
- 7 - Schleudergeschwindigkeit-Einstelltaste
- 8 - Temperatureinstelltaste

Maschine vorbereiten

Sorgen Sie dafür, dass sämtliche Schläuche fest und dicht angeschlossen sind. Stecken Sie den Netzstecker der Maschine ein. Drehen Sie den Wasserhahn vollständig auf. Geben Sie die Wäsche in die Maschine. Füllen Sie Waschmittel und Weichspüler ein.

Programmauswahl

Wählen Sie ein geeignetes Programm aus der „Programm- und Verbrauchstabelle“ (Temperaturtabelle darunter beachten). Orientieren Sie sich dabei an Wäschetyp, Wäschemenge und Verschmutzungsgrad.

90 °C	Stark verschmutzte weiße Baumwolle und Leinen. (Platzdeckchen, Tischtücher, Handtücher, Betttücher, usw.)
60 °C	Normal verschmutzte, ausbleichsichere Baumwoll- oder Synthetiktextilien (z. B.: Hemden, Nachthemden, Schlafanzüge und dergleichen) sowie leicht verschmutzte weiße Leinenwäsche (Unterwäsche, usw.).
40 °C 30 °C - Kalt	Mischtextilien einschließlich empfindlichen Textilien (z. B. Gardinen), Synthetik und Wolle.

Wählen Sie das gewünschte Programm mit dem Programmauswahlknopf.

- i** Die maximale Schleudergeschwindigkeit dieser Programme wird durch den jeweiligen Textilientyp

begrenzt.

- i** Beachten Sie bei der Auswahl eines Waschprogramms grundsätzlich Textilientyp, Farbe, Verschmutzungsgrad und zulässige Wassertemperatur.
- i** Wählen Sie grundsätzlich die niedrigstmögliche Temperatur. Eine höhere Temperatur führt auch zu höherem Stromverbrauch.
- i** Weitere Details zu den Programmen finden Sie in der „Programm- und Verbrauchstabelle“.

Hauptprogramme

Je nach Textilientyp können Sie unter folgenden Hauptprogrammen wählen:

• Koch-/Buntwäsche

Dieses Programm empfehlen wir für Ihre Baumwolltextilien wie Bettlaken, Bettbezüge, Kissenbezüge, Handtücher, Bademäntel, Unterwäsche, etc.). Ihre Wäsche wird in einem längeren Waschprogramm mit intensiveren Bewegungen gewaschen.

• Pflegeleicht

Mit diesem Programm waschen Sie Ihre Synthetiktextilien (Hemden, Blusen, Synthetik/Baumwoll-Mischtextilien, usw.). Dieses Programm arbeitet mit sanften Waschbewegungen und reinigt Ihre Textilien schneller als das „Baumwolle“-Programm.

Für Gardinen und Schleier empfehlen wir das „Synthetik 40 °C“-Programm mit Vorwäsche und Knitterschutz. Geben Sie etwas weniger Waschmittel in das Hauptwäschefach, da die Maschenstruktur der Textilien sonst zu einer übermäßigen Schaumbildung führt. Geben Sie kein Waschmittel in das Vorwäschefach.

• Wolle

Mit diesem Programm waschen Sie Ihre Wollsachen. Die richtige Waschtemperatur entnehmen Sie bitte den Pflegeetiketten der jeweiligen Textilien. Benutzen Sie für Wollsachen ein spezielles Wollwaschmittel.

Zusätzliche Programme

Für spezielle Fälle stehen Ihnen zusätzliche Programme zur Verfügung.

i Zusatzprogramme können je nach Modell Ihrer Maschine abweichen.

• Baumwoll-Öko

Mit diesem Programm waschen Sie normal verschmutzte, strapazierfähige Baumwoll- und Leinenwäsche. Dabei sparen Sie im Vergleich zu anderen Baumwollprogrammen eine Menge Wasser und Energie. Die tatsächliche Wassertemperatur kann etwas von der regulären Programmtemperatur abweichen. Die Programmdauer verkürzt sich im Verlauf des Programms automatisch, wenn Sie weniger Wäsche (z. B. die Hälfte der maximalen Kapazität oder weniger) waschen. In diesem Fall sparen Sie noch mehr Wasser und Energie, waschen also noch ökonomischer als zuvor. Dieses Merkmal finden Sie bei bestimmten Modellen mit Restzeitanzeige.

• Handwäsche

Mit diesem Programm können Sie Ihre Baumwollsachen und empfindlichen Textilien waschen, die laut Etikett nicht mit der Maschine gewaschen sollen. Dieses Programm reinigt Ihre Wäsche besonders schonend und nutzt dabei besonders sanfte Waschbewegungen.

• Superschnell-Express

Dieses Programm eignet sich zum schnellen Waschen von kleineren Mengen leicht verschmutzter Baumwolltextilien.

• Dunkles

Mit diesem Programm waschen Sie dunkle Textilien oder Wäsche, die leicht zum Ausbleichen neigt. Das Programm arbeitet mit sanfteren Bewegungen und geringerer Temperatur. Für dunkle Wäsche empfehlen wir Flüssig- oder Wollwaschmittel.

• Hemden

Dieses Programm eignet sich zum gemeinsamen Waschen von Hemden aus Baumwolle, Synthetik und synthetischen Mischfasern.

• Sportkleidung (Sport)

Mit diesem Programm waschen Sie nur kurzzeitig getragene Wäsche wie Sportkleidung. Das Programm eignet sich für geringe Wäschemengen und Baumwoll/Synthetik-Mischfasern.

Spezialprogramme

Für spezielle Zwecke können Sie die folgenden Programme wählen:

• Spülen

Dieses Programm benutzen Sie, wenn Sie separat spülen oder stärken möchten.

• Schleudern + Abpumpen

Dieses Programm nutzen Sie, um Ihre Wäsche ein weiteres Mal zu schleudern oder das Wasser aus der Maschine abzupumpen.

Dazu wählen Sie zunächst die gewünschte Schleudergeschwindigkeit und starten das Programm anschließend mit der Start-/Pausetaste. Zuerst wird das

Wasser aus der Maschine abgepumpt. Anschließend wird die Wäsche mit der festgelegten Geschwindigkeit geschleudert und weitestgehend von Nässe befreit.

Falls Sie lediglich das Wasser abpumpen möchten, ohne die Wäsche zu schleudern: Wählen Sie das „Abpumpen + Schleudern“-Programm, stellen Sie anschließend „Nicht schleudern“ über die Schleudergeschwindigkeit-Einstelltaste ein. Drücken Sie die Start-/Pausetaste.

i Bei empfindlichen Wäschestücken sollten Sie eine geringere Schleudergeschwindigkeit wählen.

Temperatur auswählen

Sobald Sie ein neues Programm auswählen, wird die Maximaltemperatur des jeweiligen Programms in der Temperaturanzeige angezeigt.

Zum Vermindern der Temperatur drücken Sie die Temperatureinstelltaste. Die Temperatur wird schrittweise niedriger eingestellt.

i Sofern die Maschine noch nicht mit dem Aufheizen des Wassers begonnen hat, können Sie die Temperatur ändern, ohne die Maschine zunächst anhalten zu müssen.

Schleudergeschwindigkeit auswählen

Nachdem Sie ein Programm ausgewählt haben, wird die empfohlene Schleudergeschwindigkeit des gewählten Programms in der Schleudergeschwindigkeitsanzeige dargestellt.

Zum Vermindern der Schleudergeschwindigkeit drücken Sie die Schleudergeschwindigkeit-Einstelltaste. Die Schleudergeschwindigkeit wird Schritt für Schritt vermindert. Anschließend werden je nach Modell die Optionen „Spülstopp“ und „Nicht schleudern“ angezeigt. Hinweise zu diesen Optionen finden Sie im Abschnitt „Zusatzfunktionen auswählen“.

i Sofern die Maschine noch nicht mit dem Schleudern begonnen hat, können Sie die Geschwindigkeit ändern, ohne die Maschine zunächst anhalten zu müssen.

Programm- und Verbrauchstabelle

DE						Zusatzfunktion						
Programm		Max. Beladung (kg)	Wasserverbrauch (Liter)	Stromverbrauch (kWh)	Maximalgeschwindigkeit ***	Vorwäsche	Schnellwäschen	Spülen Plus	Bügelleicht	Spülstopp	Einweichen	Wählbarer Temperaturbereich (°C)
	90	7	74	2.30	1600	•	•	•	•	•	•	Kalt-90
Koch-/Buntwäsche	60	7	70	1.54	1600	•	•	•	•	•	•	Kalt-90
Koch-/Buntwäsche	40	7	69	0.85	1600	•	•	•	•	•	•	Kalt-90
Baumwoll-Öko	60**	7	44	1.00	1600					•		40-60
Baumwoll-Öko	60**	3.5	38	0.84	1600					•		40-60
Baumwoll-Öko	40**	3.5	38	0.65	1600					•		40-60
Superschnell-Express	30	2	50	0.11	1400			•		•		Kalt-30
Dunkles	40	3.5	66	0.55	800			*		•		Kalt-40
Sportkleidung (Sport)	40	4	67	0.58	800	•	•	•	•	•	•	Kalt-40
Handwäsche	30	1	34	0.20	600							Kalt-30
Wolle	40	1.5	47	0.34	600			•		•		Kalt-40
Hemden	60	3.5	60	1.00	600	•	•	•	*	•	•	Kalt-60
Pflegeleicht	60	3	55	1.00	800	•	•	•	•	•	•	Kalt-60
Pflegeleicht	40	3	55	0.55	800	•	•	•	•	•	•	Kalt-60

** Baumwoll-Öko 40 °C und Baumwoll-Öko 60 °C sind Standardprogramme. Diese Programme werden „40 °C-Baumwollstandardprogramm“ und „60 °C-Baumwollstandardprogramm“ genannt.

• : Wählbar

* : Automatisch ausgewählt, nicht abwählbar.

** : Energieprogramm (EN 60456 Ed.3)

*** : Falls die maximale Schleudergeschwindigkeit Ihrer Maschine unterhalb dieses Wertes liegt, lässt sich lediglich die maximal mögliche Schleudergeschwindigkeit auswählen.

- : Entnehmen Sie die maximale Beladung bitte der Programmbeschreibung.

i Wasser- und Stromverbrauch können sich abhängig von Wasserdruck, Wasserhärte und Wassertemperatur, Umgebungstemperatur, Wäscheart und Wäschemenge, Einsatz von Zusatzfunktionen, der Schleudergeschwindigkeit sowie Schwankungen der Versorgungsspannung ändern.

i Die Dauer des ausgewählten Programms erscheint im Display der Maschine. Dabei kann es durchaus zu kleinen Abweichungen zwischen der angezeigten und der tatsächlichen Dauer kommen.

- i** Die Zusatzfunktionen in der Tabelle können je nach Modell Ihrer Maschine abweichen.

Zusatzfunktionen auswählen

Wählen Sie die gewünschten Zusatzfunktionen, bevor Sie das Programm starten. Darüber hinaus können Sie auch im Betrieb zum laufenden Programm passende Zusatzfunktionen auswählen oder aufheben, ohne die Start-/Pausetaste zu drücken. Allerdings darf der Schritt, in dem die jeweilige Zusatzfunktion eingesetzt wird, natürlich noch nicht erreicht sein.

Falls sich eine Zusatzfunktion nicht auswählen oder aufheben lässt, blinkt die entsprechende Zusatzfunktion zur Information dreimal.

- i** Bestimmte Funktionen lassen sich nicht gleichzeitig auswählen. Wenn Sie eine Zusatzfunktion wählen, die mit einer zuvor gewählten Funktion kollidiert (also nicht gleichzeitig ausgewählt werden kann), wird die zuerst ausgewählte Funktion aufgehoben, die zuletzt gewählte Zusatzfunktion bleibt aktiv. Ein Beispiel: Wenn Sie zunächst „Vorwäsche“ wählen und sich dann für „Schnellwäsche“ entscheiden, wird die Vorwäsche aufgehoben, die Schnellwäsche bleibt aktiv.

- i** Zusatzfunktionen, die nicht mit dem gewählten Programm vereinbar sind, können nicht ausgewählt werden. (Siehe „Programm- und Verbrauchstabelle.“)

- i** Je nach Modell Ihrer Maschine können die Zusatzfunktionstasten etwas anders aussehen.

• Vorwäsche

Eine Vorwäsche ist nur bei stark verschmutzter Wäsche erforderlich. Wenn Sie auf die Vorwäsche verzichten, sparen Sie Energie, Wasser, Waschmittel und Zeit.

- i** Für Gardinen, Schleier und ähnliche Materialien empfehlen wir eine Vorwäsche ohne Waschmittelzugabe.

• Schnellwäschen

Diese Funktion können Sie bei Baumwolle- und Synthetik-Programmen verwenden. Dies reduziert die Waschzeit und die Anzahl der Spülgänge bei leicht verschmutzter Wäsche.

- i** Wenn Sie diese Funktion wählen, beladen Sie Ihre Maschine nur mit der halben in der Programmtabelle angegebenen maximalen Wäschemenge.

• Spülen Plus

Bei dieser Funktion führt Ihre Maschine einen zusätzlichen Spülgang nach der Hauptwäsche aus. Dadurch verringert sich die Gefahr von Hautreizungen bei empfindlichen Personen (z. B. Kleinkindern, Allergikern), weil weniger Waschmittelreste in der Wäsche verbleiben.

• Bügelleicht

Mit dieser Funktion verknittert Wäsche deutlich weniger als bei einem normalen Waschgang. Die Textilien werden mit sanfteren Bewegungen gewaschen und mit geringerer Geschwindigkeit geschleudert. Zusätzlich wird Ihre Wäsche mit mehr Wasser gewaschen.

• Spülstopp

Wenn Sie Ihre Textilien nicht gleich nach dem Abschluss des Waschprogramms aus der Maschine nehmen möchten, können Sie die Spülstopp-Funktion einsetzen, damit Ihre Wäsche nicht durch Antrocknen in der Maschine verknittert. Wenn Sie anschließend die Start-/Pausetaste drücken, wird das Wasser ohne Schleudern abgepumpt.

Nach dem Abpumpen wird das Programm fortgesetzt und abgeschlossen.

Wenn Sie die im Wasser einweichende Wäsche schleudern möchten, wählen Sie die gewünschte Schleudergeschwindigkeit und drücken anschließend die Start/Pause-Taste.

Das Programm wird fortgesetzt. Das Wasser wird abgepumpt, die Wäsche geschleudert, das Programm abgeschlossen.

• Einweichen

Durch Einweichen lassen sich hartnäckige Verschmutzungen leichter entfernen: Dazu verbleibt die Wäsche eine Zeit lang im Waschwasser, bevor das eigentliche Programm beginnt.

• Tierhaare

Mit dieser Funktion entfernen Sie an der Kleidung haftende Tierhaare besonders leicht.

Bei der Auswahl dieser Funktion wird das normale Programm durch Vorwäsche und einen zusätzlichen Spülschritt ergänzt. Durch 30 % mehr Wasser werden Tierhaare besonders gründlich entfernt.

- ⚠** Natürlich dürfen Haustiere niemals in der Maschine gewaschen werden.

Zeitverzögerung

Wenn Sie den Waschvorgang erst später beginnen lassen möchten, können Sie den Programmstart durch die Zeitverzögerung um bis zu 19 Stunden hinausschieben. Die Verzögerungszeit kann in 1-Stunden-Schritten eingestellt werden.

- i** Benutzen Sie keine Flüssigwaschmittel, wenn Sie die Zeitverzögerungsfunktion nutzen! Es besteht die Gefahr, dass sich Flecken auf Ihren Textilien bilden können.

Öffnen Sie die Waschmaschinentür, treffen Sie die nötigen Vorbereitungen wie Einfüllen von Wäsche und Waschmittel, usw. Wählen Sie Waschprogramm, Temperatur, Schleudergeschwindigkeit und – sofern gewünscht – Zusatzfunktionen. Wählen Sie die gewünschte Zeit mit der Zeitverzögerungstaste. Drücken Sie die Start-/Pausetaste. Die eingestellte Verzögerungszeit wird angezeigt. Der Countdown bis zum verzögerten Start beginnt. Neben der Anzeige der verzögerten Startzeit bewegt sich das Symbol „_“ im Display nach oben und unten.

- i** Während die Zeitverzögerung läuft, können Sie weitere Wäsche hinzugeben.

5. Zum Abschluss des Countdowns wird die Laufzeit des ausgewählten Programms angezeigt. Das Symbol „_“ verschwindet, das ausgewählte Programm beginnt.

Verzögerungszeit ändern

Wenn Sie die Zeit bei laufendem Countdown ändern möchten: Drücken Sie die Zeitverzögerungstaste. Bei jedem Tastendruck erhöht sich die Zeit um eine Stunde. Falls Sie die Zeit bis zum verzögerten Start vermindern möchten, drücken Sie die Zeitverzögerungstaste wiederholt, bis die gewünschte Zeit im Display erscheint.

Zeitverzögerung aufheben

Wenn Sie die Zeitverzögerung aufheben und das Waschprogramm sofort starten möchten: Stellen Sie die Zeit bis zum verzögerten Start auf Null ein oder wählen Sie mit dem Programmauswahlknopf ein anderes Programm. Dadurch wird die Zeitverzögerung aufgehoben. Die Ende/Abbrechen-Leuchte blinkt. Anschließend wählen Sie das gewünschte Programm aus. Starten Sie das Programm mit

der Start/Pause-Taste.

Programm starten

Starten Sie das Programm mit der Start/Pause-Taste. Die Programmfortschrittanzeigen leuchten beim Start des Programms auf.

i Falls kein Programm gestartet oder innerhalb einer Minute nach Auswahl des Waschprogramms keine Taste betätigt wurde, wechselt die Maschine in den Bereitschaftsmodus, die Beleuchtung der Temperatur-, Geschwindigkeits- und Tür-Anzeigen wird abgedunkelt. Sonstige Leuchten und Anzeigen schalten sich ab. Die Anzeigen leuchten wieder auf, sobald Sie den Programmauswahlknopf drehen oder eine beliebige Taste drücken.

Kindersicherung

Mit der Kindersicherung können Sie verhindern, dass Kinder die Einstellungen Ihrer Maschine und des laufenden Programms manipulieren.

i Falls der Programmauswahlknopf bei aktiver Kindersicherung gedreht wird, erscheint „Con“ im Display. Bei aktiver Kindersicherung können keine Änderungen am Programm sowie an Temperatur, Geschwindigkeit und Zusatzfunktionen vorgenommen werden.

i Auch wenn bei aktiver Kindersicherung ein anderes Programm mit dem Programmauswahlknopf ausgewählt werden sollte, wird weiterhin das zuvor eingestellte Programm ausgeführt.

So schalten Sie die Kindersicherung ein:

Halten Sie die 1. und 2. Zusatzfunktionstaste drei Sekunden lang gedrückt. Beim Gedrückthalten der 1. und 2.

Zusatzfunktionstaste blinken die entsprechenden Anzeigen, die Meldungen „C03“, „C02“, „C01“ leuchten im Display auf, während Sie die Tasten gedrückt halten. Anschließend erscheint „Con“ im Display – die Kindersicherung ist nun aktiv. Falls bei aktiver Kindersicherung eine Taste betätigt oder der Programmauswahlknopf gedreht wird, erscheint dieselbe Meldung im Display. Die Anzeigen der ersten und zweiten Zusatzfunktionstaste (die auch zum Abschalten der Kindersicherung genutzt werden) blinken dreimal auf.

So schalten Sie die Kindersicherung ab:

Halten Sie die 1. und 2. Zusatzfunktionstaste drei Sekunden lang gedrückt, während ein beliebiges Programm läuft. Beim Gedrückthalten der 1. und 2. Zusatzfunktionstaste blinken die entsprechenden Anzeigen, die Meldungen „C03“, „C02“, „C01“ leuchten im Display auf, während Sie die Tasten gedrückt halten. Anschließend erscheint „COFF“ im Display – die Kindersicherung ist nun abgeschaltet.

i Alternativ können Sie die Kindersicherung auch abschalten, indem Sie den Programmauswahlknopf im Leerlauf der Maschine auf die Ein/Aus-Position drehen und anschließend ein anderes Programm auswählen.

i Auch bei Stromausfällen (oder wenn der Netzstecker gezogen wird) bleibt die Kindersicherung eingeschaltet.

Programmfortschritt

Die Programmfolgeanzeige informiert Sie über den Fortschritt des laufenden Programms. Zu Beginn eines jeden Programmschrittes leuchtet die entsprechende

Anzeigeleuchte auf, die Leuchte des gerade abgeschlossenen Programmschrittes erlischt.

Sie können Zusatzfunktionen sowie Geschwindigkeits- und Temperatureinstellungen ändern, ohne ein laufendes Programm zuvor stoppen zu müssen. Damit dies funktioniert, darf der jeweilige Programmschritt natürlich noch nicht erreicht sein. Falls keine Änderung möglich ist, blinkt die entsprechende Leuchte dreimal.

i Falls die Maschine nicht schleudern sollte, ist die Spülstopp-Funktion eventuell aktiv – oder die Wäsche ist so ungleichmäßig in der Trommel verteilt, dass Schleudern nicht ratsam wäre.

Türsperre

Ein spezielles Sicherungssystem verhindert das Öffnen der Tür, solange der Wasserpegel innerhalb der Maschine noch nicht als sicher gilt.

Die Tür-Leuchte beginnt zu blinken, wenn die Maschine angehalten wird. Die Maschine prüft nun den Wasserstand im Inneren. Bei sicherem Wasserstand leuchtet die Tür-Leuchte innerhalb von 1 bis 2 Minuten auf, die Tür kann nun geöffnet werden.

Solange die Tür-Leuchte nicht dauerhaft leuchtet, lässt sich die Tür aufgrund des unsicheren Wasserstandes nicht öffnen. Falls Sie die Tür öffnen müssen, die Tür-Leuchte jedoch nicht dauerhaft leuchtet, müssen Sie das aktuelle Programm abbrechen. Lesen Sie dazu bitte unter „Programme abbrechen“ nach.

Änderungen nach Programmstart

Maschine anhalten (Pause)

Zum Anhalten eines laufenden Programms drücken Sie die Start-/Pausetaste. In der Programmfolgeanzeige beginnt die Leuchte des entsprechenden Programmschrittes zu blinken und zeigt an, dass die Maschine angehalten wurde.

Sofern die Tür geöffnet werden kann, leuchtet zusätzlich die Tür-Leuchte auf.

Geschwindigkeits- und Temperatureinstellungen bei Zusatzfunktionen ändern

Je nach aktuellem Programmschritt lassen sich Zusatzfunktionen aufheben oder zuschalten – siehe „Zusatzfunktionen auswählen“.

Darüber hinaus können Sie auch Geschwindigkeits- und Temperatureinstellungen ändern; schauen Sie sich dazu bitte die Abschnitte „Schleudergeschwindigkeit auswählen“ und „Temperatur auswählen“ an.

i Falls keine Änderung möglich ist, blinkt die entsprechende Leuchte dreimal.

Wäsche hinzugeben oder herausnehmen

1. Halten Sie die Maschine durch Drücken der Start/Pause-Taste an. In der Programmfolgeanzeige blinkt der Programmschritt, bei dem das Programm angehalten wurde.
2. Warten Sie, bis sich die Tür öffnen lässt.
3. Öffnen Sie die Waschmaschinentür, geben Sie weitere Wäsche hinzu oder nehmen Sie Wäsche heraus.
4. Schließen Sie die Waschmaschinentür.
5. Ändern Sie bei Bedarf Zusatzfunktionen, Temperatur und Schleudergeschwindigkeit.
6. Starten Sie das Programm mit der Start/Pause-Taste.

Programme abbrechen

Zum Abbrechen eines Programms wählen Sie einfach ein anderes Programm mit dem Programmauswahlknopf. Das zuvor aktive Programm wird abgebrochen. Die Ende-/Abbrechen-Leuchte blinkt und zeigt an, dass das vorherige Programm abgebrochen wurde.

Die Pumpe läuft 1 – 2 Minuten lang; unabhängig davon, welcher Programmschritt gerade ausgeführt wird oder ob sich noch Wasser in der Maschine befindet. Anschließend kann die Maschine mit dem ersten Schritt des neuen Programms beginnen.

i Je nachdem, bei welchem Schritt ein Programm abgebrochen wurde, müssen Sie eventuell erneut Waschmittel und Weichspüler einfüllen, nachdem Sie ein neues Programm ausgewählt haben.

Programmende

Nach Abschluss des Programms wird „End“ im Display angezeigt. Warten Sie, bis die Tür-Leuchte dauerhaft leuchtet. Schalten Sie die Maschine mit der Ein-/Austaste ab. Nehmen Sie die Wäsche heraus, schließen Sie die Waschmaschinentür. Die Maschine ist nun zum nächsten Waschen bereit.

5 Reinigung und Wartung

Viele Probleme lassen sich vermeiden, wenn Sie Ihre Waschmaschine in regelmäßigen Abständen reinigen; zusätzlich verlängern Sie die Lebensdauer Ihres neuen Gerätes.

Waschmittelschublade reinigen

Reinigen Sie die Waschmittelschublade regelmäßig (jeweils nach 4 – 5 Wäschen), damit sich im Laufe der Zeit keine Waschmittelreste ansammeln. Gehen Sie dazu wie folgt vor:

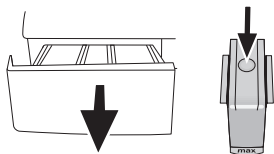

Drücken Sie die runde Markierung im Weichspülerfach hinab und ziehen Sie die Schublade zu sich hin, bis Sie sie aus der Maschine nehmen können.

i Wenn sich eine Mischung aus Wasser und Weichspüler im Weichspülerfach ansammelt, ist es Zeit, den Siphon zu reinigen.

Waschen Sie die Waschmittelschublade und den Siphon mit reichlich warmem Wasser im Waschbecken aus. Tragen Sie beim Reinigen Schutzhandschuhe oder benutzen Sie eine Bürste, damit die Rückstände bei der Reinigung nicht an Ihre Haut gelangen können. Schieben Sie die Waschmittelschublade nach der Reinigung wieder an Ort und Stelle; vergewissern Sie sich, dass sie richtig sitzt.

Wasserzulaufilter reinigen

Am Endstück jedes Wasserzulaufventils an der Rückseite der Maschine sowie am Ende der Wasserzulaufschläuche

(dort, wo diese an den Wasserhahn angeschlossen werden) befindet sich ein Filter. Diese Filter verhindern, dass Fremdkörper und Schmutz mit dem Wasser in die Waschmaschine gelangen. Die Filter sollten bei Verschmutzung gereinigt werden.

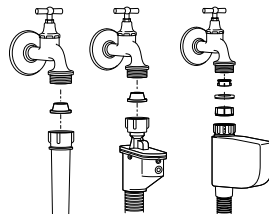

Schließen Sie die Wasserhähne. Entfernen Sie die Muttern an den Wasserzulaufschläuchen und reinigen Sie die Filter am Wassereinfluss mit einer passenden Bürste. Falls die Filter stark verschmutzt sein sollten, können Sie diese mit einer kleinen Zange herausnehmen und säubern. Die Filter an den flachen Enden der Wasserzulaufschläuche nehmen Sie zusammen mit den Dichtungen heraus und reinigen sie gründlich unter fließendem Wasser. Setzen Sie die Dichtungen und Filter sorgfältig wieder an den alten Platz und ziehen Sie die Muttern an den Schläuchen von Hand an.

Restliches Wasser ablaufen lassen und Pumpenfilter reinigen

Die Filtersysteme in Ihrer Maschine sorgen dafür, dass Festkörper wie Knöpfe, Münzen und Textilfasern ausgefiltert werden und den Propeller der Pumpe beim Abfließen des Wassers nicht zusetzen können. So wird die Pumpe beim Abpumpen des Wassers weniger stark belastet und hält länger.

Falls das Wasser nicht mehr vollständig aus Ihrer Maschine abgepumpt wird, kann der Pumpenfilter verstopft sein. Dieser Filter muss mindestens alle drei Monate (und natürlich, wenn er verstopft ist) gereinigt werden. Zum Reinigen des Pumpenfilters muss das Wasser zunächst abgelassen werden.

In bestimmten Fällen – beispielsweise bei einem Umzug oder wenn Frostgefahr droht – muss das Wasser komplett abgelassen werden.

⚠ Im Pumpenfilter verbliebene Fremdkörper können die Maschine beschädigen und zu starken Betriebsgeräuschen führen.

So lassen Sie das Wasser ab und reinigen einen verschmutzten Filter:

Trennen Sie das Gerät vollständig von der Stromversorgung, indem Sie den Netzstecker ziehen.

⚠ Die Wassertemperatur im Inneren der Maschine kann bis zu 90 °C erreichen. Damit es nicht zu Verbrühungen oder Verbrennungen kommt, darf der Filter erst gereinigt werden, wenn das Wasser in der Maschine abgekühlt ist.

Öffnen Sie die Filterkappe.

Wenn die Filterkappe aus zwei Teilen besteht, drücken Sie die Lasche an der Filterkappe nach unten und ziehen das Teil zu sich hin heraus.

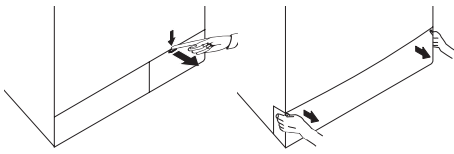

Bei einer einteiligen Filterkappe öffnen Sie die Kappe, indem Sie sie an beiden Seiten nach oben ziehen.

i Die Filterabdeckung lässt sich entfernen, indem Sie einen dünnen Gegenstand mit Kunststoffspitze zur Hand nehmen und die Abdeckung durch die Öffnung oberhalb der Filterabdeckung etwas nach unten drücken. Versuchen Sie nicht, die Abdeckung mit Metallgegenständen zu lösen.

Bestimmte Modelle sind mit einem Notfall-Ablaufschlauch ausgestattet. Mit den nachstehenden Schritten lassen Sie das Wasser ab.

Wasser bei Geräten mit Notfall-Ablaufschlauch ablassen:

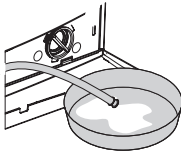

Ziehen Sie den Notfall-Ablaufschlauch aus seinem Gehäuse. Stellen Sie ein großes Gefäß unter das Ende des Schlauches. Lassen Sie das Wasser in den Behälter ablaufen, indem Sie den Stopfen am Ende des Schlauches herausziehen. Wenn der Behälter voll ist, verschließen Sie das Ende des Schlauches, indem Sie den Stopfen wieder einsetzen. Leeren Sie den Behälter aus. Anschließend wiederholen Sie den Vorgang und lassen das restliche Wasser aus der Maschine ablaufen. Nachdem das Wasser komplett abgelaufen ist, verschließen Sie das Ende des Schlauches mit dem Stopfen und schieben den Schlauch wieder an seinen Platz. Drehen

Sie den Pumpenfilter heraus.

Wasser bei Geräten ohne Notfall-Ablaufschlauch ablassen:

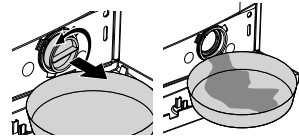

Stellen Sie ein großes Gefäß unter die Öffnung des Filters, damit das ablaufende Wasser hineinfließen kann. Lösen Sie den Pumpenfilter (gegen den Uhrzeigersinn), bis Wasser austritt. Leiten Sie den Wasserfluss in das Gefäß, das Sie unter dem Filter aufgestellt haben. Halten Sie am besten einen Lappen für den Fall bereit, dass etwas Wasser auf den Boden gelangen sollte. Wenn das Wasser vollständig aus der Maschine abgelaufen ist, drehen Sie den Filter komplett heraus. Reinigen Sie den Filter sorgfältig von sämtlichen Rückständen und entfernen Sie sämtliche Textilfasern (sofern vorhanden) in der Nähe der Pumpenflügel. Installieren Sie den Filter.

! Falls Ihre Maschine mit einer Wasserdüse ausgestattet sein sollte, achten Sie besonders gut darauf, den Filter wieder richtig an seinen Platz in der Pumpe zu setzen. Versuchen Sie niemals, den Filter mit Gewalt wieder an Ort und Stelle zu bringen. Achten Sie darauf, dass der Filter wieder vollständig im Gehäuse sitzt. Andernfalls kann Wasser durch die Filterkappe auslaufen.

Falls die Filterkappe aus zwei Teilen besteht, schließen Sie die Filterkappe, indem Sie auf die Lasche drücken. Bei einer einteiligen Filterkappe setzen Sie zuerst die Nasen im unteren Teil entsprechend ein, anschließend drücken Sie zum Verschließen den oberen Teil nach unten.

Auffrischen	Öko 20 (Öko-sauber (Öko-Rein))	Maschinenpflege (Selbstreinigung)	Dessous (Damenwäsche)	Mini (Täglich) (Tageskleidung -Express)	Mini 14 (Superschnell) (Superschnell- Express)	Halbe Menge	Schnellwäsche	Dunkles (Dunkle Wäsche)	Gemischt	Mini (Täglich) (Tageskleidung -Express)	Modellkleidung
Ein/Aus	Start Pause	Baumwolle (Koch- /Buntwäsche)	Pflegeleicht (Synthetik)	Wolle	Feinwäsche	Intensiv	Sport	Hemden	Bettzeug (Bettdecken)	Hygiene	Tür
Handwäsche	Vorwäsche	Hauptwäsche	Spülen + (Spülen Plus)	Einweichen	Knitterschutz (Bügelleicht)	Spülstopp	Nicht schieudern	Schleudern	Kalt	Bereit	
Waschen	Ende	Kindersicher- ung	Abbrechen, 3 s	Temperatur	Zeitverzöger- ung	Abpumpen	Active 40	Active-Öko	Spülen	Baumwoll-Öko	

6 Technische Daten

Modelle (DE)	WNF 7300 WE20	WNF 7361 SCE20
Maximale Trockenwäschefüllmenge (kg)	7	7
Höhe (cm)	84	84
Breite (cm)	60	60
Tiefe (cm)	55	55
Nettogewicht (± 4 kg)	72	76
Stromversorgung (V/Hz)	230 V / 50Hz	
Maximaler Strom (A)	10	10
Gesamtleistung (W)	2200	
Schleudergeschwindigkeit (U/min, max.)	1000	1600
Stromverbrauch im Bereitschaftsmodus (W)	1.35	1.35
Stromverbrauch bei abgeschaltetem Gerät (W)	0.25	0.25

- i** Im Zuge der Qualitätsverbesserung können sich die technischen Daten dieses Gerätes ohne Vorankündigung ändern.
- i** Bei den Abbildungen in dieser Anleitung handelt es sich um schematische Darstellungen, die möglicherweise nicht exakt mit Ihrem Gerät übereinstimmen.
- i** Die am Gerät oder in der Dokumentation angegebenen Werte wurden unter Laborbedingungen in Übereinstimmung mit den zutreffenden Normen ermittelt. Diese Werte können je nach Einsatz- und Umweltbedingungen variieren.



Dieses Gerät ist mit dem Symbol zur selektiven Behandlung von Elektro- und Elektronikausstattungen gekennzeichnet. Dies bedeutet, dass das ausgediente Gerät gemäß der EG-Richtlinie 2002/96 zwecks Zerlegen oder Recycling von einem selektiven Sammelsystem erfasst werden muss, um jegliche Auswirkungen auf die Umwelt zu reduzieren.

Weitere Auskünfte können von den zuständigen örtlichen oder landesweiten Behörden erhalten werden.

Nicht selektiv behandelte Elektronikprodukte können auf Grund der in ihnen enthaltenen Schadstoffe für die Umwelt und die menschliche Gesundheit schädlich sein.

7 Problemlösung

Programme lassen sich nicht starten oder auswählen.

- Die Waschmaschine hat sich eventuell aus Sicherheitsgründen selbst abgeschaltet; dies kann äußere Ursachen (z. B. Schwankungen von Spannung oder Wasserdruck, etc.) haben. >>> *Zum Abbrechen eines Programms wählen Sie einfach ein anderes Programm mit dem Programmauswahlknopf. Das zuvor aktive Programm wird abgebrochen. (Siehe „Programme abbrechen“.)*

Wasser in der Maschine.

- Eventuell befindet sich noch etwas Wasser in der Trommel. Dies liegt daran, dass das Gerät vor der Auslieferung noch einmal gründlich geprüft wurde. >>> *Dies ist kein Defekt – natürlich wird Ihre Waschmaschine nicht von Wasser beeinträchtigt.*

Die Maschine vibriert stark oder arbeitet sehr laut.

- Die Maschine steht eventuell nicht gerade. >>> *Balancieren Sie die Maschine mit den einstellbaren Füßen aus.*
- Ein Fremdkörper ist in den Pumpenfilter eingedrungen. >>> *Reinigen Sie den Pumpenfilter.*
- Die Transportsicherungen (Bolzen) wurden nicht entfernt. >>> *Entfernen Sie die Transportsicherungsbolzen.*
- Zu wenig Wäsche in der Maschine. >>> *Geben Sie mehr Wäsche in die Maschine.*
- Die Maschine wurde eventuell überladen. >>> *Reduzieren Sie die Wäschemenge in der Maschine oder verteilen Sie die Wäsche von Hand gleichmäßiger.*
- Die Maschine stößt gegen einen anderen Gegenstand. >>> *Achten Sie darauf, dass die Maschine nirgendwo anstößt.*

Die Maschine stoppt kurz nach Programmbeginn.

- Die Maschine kann vorübergehend anhalten, wenn die Spannung zu niedrig ist. >>> *Sie setzt den Betrieb fort, wenn die Spannung wieder den Normalwert erreicht hat.*

Die Programmdauer wird nicht heruntergezählt. (bei Modellen mit Anzeige)

- Der Timer hält an, solange Wasser in die Maschine einläuft. >>> *Die Zeit läuft erst dann weiter, wenn sich ausreichend viel Wasser in der Maschine befindet. Die Maschine wartet, bis eine ausreichende Menge Wassers eingelaufen ist; ansonsten kann es vorkommen, dass die Wäsche nicht richtig sauber wird. Anschließend läuft die Zeit weiter.*
- Der Timer hält an, solange das Wasser aufgewärmt wird. >>> *Die Zeit läuft erst dann weiter, wenn das Wasser die vorgegebene Temperatur erreicht hat.*
- Die Zeit läuft beim Schleudern eventuell nicht weiter. >>> *Bei sehr ungleichmäßiger Wäscheverteilung spricht eine spezielle Schutzschaltung an.*

- i** Bei unregelmäßiger Wäscheverteilung (Unwucht) in der Trommel schleudert die Maschine nicht, damit es nicht zu Beschädigungen der Maschine oder ihrer Umgebung kommt. In diesem Fall sollten Sie die Wäsche auflockern, gleichmäßiger verteilen und erneut schleudern.

Schaum tritt aus der Waschmittelschublade aus.

- Zu viel Waschmittel. >>> *Mischen Sie einen Teelöffel Weichspüler mit einem halben Liter Wasser, gießen Sie die Mischung in das Hauptwäschefach der Waschmittelschublade.*

- i** Orientieren Sie sich bei der Auswahl der passenden Waschmittelmenge an den Angaben zu Programmen und maximaler Beladung in der „Programm- und Verbrauchstabelle“. Wenn Sie zusätzliche Chemikalien (Fleckenferner, Bleichmittel und dergleichen) verwenden, geben Sie weniger Waschmittel hinzu.

Die Wäsche ist nach Abschluss des Programms noch nass

- Durch übermäßig viel Waschmittel hat sich zu viel Schaum gebildet; das automatische Schaumbeseitigungssystem wurde aktiv. >>> *Verwenden Sie nicht mehr als die empfohlene Waschmittelmenge.*

- i** Bei unregelmäßiger Wäscheverteilung (Unwucht) in der Trommel schleudert die Maschine nicht, damit es nicht zu Beschädigungen der Maschine oder ihrer Umgebung kommt. In diesem Fall sollten Sie die Wäsche auflockern, gleichmäßiger verteilen und erneut schleudern.

⚠ Falls sich Störungen nicht durch die Hinweise in diesem Abschnitt beseitigen lassen sollten, wenden Sie sich bitte an Ihren Händler oder an den autorisierten Kundendienst. Versuchen Sie niemals, ein defektes Gerät selbst zu reparieren.

1 Σημαντικές οδηγίες ασφαλείας

Η ενότητα αυτή περιλαμβάνει οδηγίες ασφαλείας που θα σας βοηθήσουν να προστατευτείτε από τον κίνδυνο τραυματισμού ή υλικών ζημιών. Μη τήρηση αυτών των οδηγιών θα καταστήσει άκυρη οποιαδήποτε εγγύηση.

Γενικά για την ασφάλεια

- Παιδιά ηλικίας 8 ετών και μεγαλύτερα και άτομα με μειωμένες σωματικές, αισθητηριακές και πνευματικές ικανότητες, καθώς και άτομα χωρίς εξειδικευμένη γνώση ή εμπειρία μπορούν να χρησιμοποιούν τη συσκευή αυτή εφόσον επιτηρούνται και έχουν εκπαιδευτεί όσον αφορά την ασφαλή χρήση της συσκευής και τους σχετικούς κινδύνους. Τα παιδιά δεν πρέπει να παίζουν με τη συσκευή ή να επεμβαίνουν σε αυτή. Ο καθαρισμός και η συντήρηση από το χρήστη δεν θα πρέπει ποτέ να γίνονται από παιδιά εκτός αν αυτά επιτηρούνται από υπεύθυνο ενήλικα.
- Ποτέ μην τοποθετήσετε το προϊόν σε δάπεδο που καλύπτεται από χαλί ή μοκέτα. Διαφορετικά, η έλλειψη ροής αέρα κάτω από τη συσκευή θα προκαλέσει υπερθέρμανση των ηλεκτρικών εξαρτημάτων. Αυτό θα προκαλέσει προβλήματα στη συσκευή σας.
- Μη χρησιμοποιήσετε τη συσκευή αν υπάρχει φθορά ή ζημιά στο καλώδιο / το φις ρευματολημίας. Καλέστε τον εξουσιοδοτημένο αντιπρόσωπο σέρβις.
- Αναθέστε σε αδειούχο ηλεκτρολόγο να συνδέσει ασφάλεια 16 A που να αντιστοιχεί στη θέση εγκατάστασης του προϊόντος.
- Αν το προϊόν παρουσιάζει βλάβη, δεν θα πρέπει να τεθεί σε λειτουργία αν πρώτα δεν επισκευαστεί από εξουσιοδοτημένο αντιπρόσωπο σέρβις. Υπάρχει κίνδυνος ηλεκτροπληξίας!
- Η συσκευή σας έχει σχεδιαστεί ώστε να συνεχίζει τη λειτουργία από το σημείο που σταμάτησε, στην περίπτωση επαναφορά της τροφοδοσίας ρεύματος μετά από διακοπή. Αν θέλετε να ακυρώσετε το πρόγραμμα, ανατρέξτε στην ενότητα "Ακύρωση του προγράμματος".
- Συνδέστε το προϊόν σε γειωμένη πρίζα που προστατεύεται από ασφάλεια η οποία συμμορφώνεται με τις τιμές στον πίνακα "Τεχνικές προδιαγραφές". Μην αμελήσετε να αναθέσετε σε αδειούχο ηλεκτρολόγο να κάνει την εγκατάσταση γείωσης. Η εταιρεία μας δεν θα φέρει καμία ευθύνη για τυχόν βλάβες που θα προκύψουν αν η συσκευή χρησιμοποιηθεί χωρίς γείωση σύμφωνα με τους ισχύοντες τοπικούς κανονισμούς.
- Οι εύκαμπτοι σωλήνες τροφοδοσίας και αποστράγγισης νερού πρέπει πάντα να είναι καλά στερεωμένοι και να μην παρουσιάζουν φθορά. Διαφορετικά, υπάρχει κίνδυνος διαρροής νερού.
- Ποτέ μην ανοίξετε την πόρτα φόρτωσης και μην αφαιρέσετε το φίλτρο όσο υπάρχει ακόμη νερό στο τύμπανο. Διαφορετικά, θα προκληθεί κίνδυνος πλημμύρας και τραυματισμού από καυτό νερό.
- Ποτέ με ανοίγετε με τη βία την ασφαλισμένη πόρτα φόρτωσης. Η πόρτα φόρτωσης θα μπορεί να ανοίξει λίγα μόλις λεπτά μετά τη λήξη του κύκλου πλυσίματος. Σε περίπτωση που ασκήσετε βία για να ανοίξει η πόρτα φόρτωσης, η πόρτα και ο μηχανισμός ασφάλισης μπορεί να υποστούν ζημιά.
- Όταν η συσκευή σας δεν είναι σε χρήση, αποσυνδέετε την από την πρίζα.
- Ποτέ μην πλένετε τη συσκευή απλώνοντας ή χύνοντας νερό πάνω της! Υπάρχει κίνδυνος ηλεκτροπληξίας!
- Ποτέ μη αγγίζετε το φις με βρεγμένα χέρια! Ποτέ μην αφαιρέσετε το φις από την πρίζα τραβώντας το καλώδιο, τραβάτε πιάνοντας μόνο το φις.

- Πρέπει να χρησιμοποιούνται μόνο απορρυπαντικά, μαλακτικά και πρόσθετα κατάλληλα για χρήση σε αυτόματα πλυντήρια.
- Ακολουθείτε τις οδηγίες πάνω στις ετικέτες των ρούχων και στη συσκευασία του απορρυπαντικού.
- Το προϊόν πρέπει να είναι αποσυνδεδεμένο από την πρίζα κατά τη διάρκεια των εργασιών εγκατάστασης, συντήρησης, καθαρισμού και επισκευών.
- Πάντα αναθέτετε τις διαδικασίες εγκατάστασης και επισκευών σε εξουσιοδοτημένο αντιπρόσωπο σέρβις. Ο κατασκευαστής δεν θα είναι υπεύθυνος για ζημιές που μπορεί να προκύψουν από διαδικασίες που εκτελούνται από μη εξουσιοδοτημένα άτομα.

Προβλεπόμενη χρήση

- Το προϊόν αυτό έχει σχεδιαστεί για οικιακή χρήση. Δεν είναι κατάλληλο για επαγγελματική χρήση και δεν πρέπει να χρησιμοποιείται για άλλη χρήση πέραν της προβλεπόμενης.
- Αυτό το προϊόν πρέπει να χρησιμοποιείται μόνο για το πλύσιμο και ξεβγάλμα ρούχων που φέρουν την αντίστοιχη σήμανση.
- Ο κατασκευαστής δεν δέχεται οποιαδήποτε ευθύνη προκύψει από λανθασμένη χρήση ή μεταφορά.

Σχετικά με την ασφάλεια των παιδιών v

- Οι ηλεκτρικές συσκευές είναι επικίνδυνες για τα παιδιά. Κρατάτε τα παιδιά μακριά από τη συσκευή όταν αυτή είναι σε χρήση. Μην τα αφήνετε να πειράζουν τη συσκευή. Χρησιμοποιείτε το κλειδίωμα προστασίας για να εμποδίσετε τα παιδιά να επεμβαίνουν στη συσκευή.
- Μην ξεχνάτε να κλείνετε την πόρτα φόρτωσης όταν εγκαταλείπετε το χώρο όπου βρίσκεται η συσκευή.
- Αποθηκεύετε όλα τα απορρυπαντικά και τα πρόσθετα σε ασφαλές μέρος μακριά από τα παιδιά.

2 Εγκατάσταση

Για την εγκατάσταση του προϊόντος απευθυνθείτε στον πλησιέστερο εξουσιοδοτημένο αντιπρόσωπο σέρβις. Για να προετοιμάσετε το προϊόν για χρήση, πριν καλέσετε τον εξουσιοδοτημένο αντιπρόσωπο σέρβις μελετήστε τις πληροφορίες που περιέχει το εγχειρίδιο χρήσης και βεβαιωθείτε ότι είναι κατάλληλα τα συστήματα ηλεκτρισμού, παροχής νερού βρύσης και αποχέτευσης. Αν δεν είναι, καλέστε έναν ειδικευμένο τεχνικό και υδραυλικό για να πραγματοποιήσει τυχόν αναγκαίες εργασίες.

i Η προετοιμασία της θέσης και των εγκαταστάσεων ηλεκτρικού ρεύματος, νερού βρύσης και αποχέτευσης στη θέση εγκατάστασης αποτελούν ευθύνη του πελάτη.

⚠ Η εγκατάσταση και οι ηλεκτρικές συνδέσεις της συσκευής πρέπει να εκτελεστούν από τον εξουσιοδοτημένο αντιπρόσωπο σέρβις. Ο κατασκευαστής δεν θα είναι υπεύθυνος για ζημιές που μπορεί να προκύψουν από διαδικασίες που εκτελούνται από μη εξουσιοδοτημένα άτομα.

⚠ Πριν την εγκατάσταση, ελέγξτε οπτικά αν το προϊόν παρουσιάζει οποιαδήποτε βλάβη ή ζημιά. Αν ναι, τότε μην το εγκαταστήσετε. Τα προϊόντα που έχουν υποστεί ζημιά προκαλούν κινδύνους για την ασφάλειά σας.

i Βεβαιωθείτε ότι οι εύκαμπτοι σωλήνες εισόδου νερού και εξόδου απόνερωσης, καθώς και το καλώδιο ρεύματος, δεν θα διπλώσουν, τσακίσουν ή συμπιεστούν καθώς σπρώχνετε το προϊόν στη θέση του μετά τις διαδικασίες εγκατάστασης ή καθαρισμού.

Κατάλληλη θέση εγκατάσταση

- Τοποθετήστε τη συσκευή σε στερέο δάπεδο. Μην την τοποθετήσετε πάνω σε χαλί με παχύ πέλος ή σε παρόμοιες επιφάνειες.
- Αν τοποθετηθεί πλυντήριο και στεγνωτήριο το ένα πάνω στο άλλο, το συνολικό τους βάρος μπορεί να φθάσει περίπου στα 180 κιλά όταν είναι γεμάτα. Τοποθετήστε τη συσκευή σε στερέο και επίπεδο δάπεδο με επαρκή φέρουσα ικανότητα!
- Μην τοποθετείτε τη συσκευή πάνω στο καλώδιο ρεύματος.
- Μην τοποθετείτε τη συσκευή σε μέρη όπου η θερμοκρασία μπορεί να πέσει κάτω από τους 0°C.
- Κρατάτε τη συσκευή τουλάχιστον 1 εκ. από τις πλευρές άλλων επίπλων.

Αφαίρεση της ενίσχυσης της συσκευασίας

Γείρετε τη συσκευή προς τα πίσω για να αφαιρέσετε την ενίσχυση της συσκευασίας. Αφαιρέστε την ενίσχυση της συσκευασίας τραβώντας την κορδέλα.

Αφαίρεση των ασφαλιστικών μεταφορών

⚠ Μην αφαιρέσετε τα ασφαλιστικά μεταφοράς πριν αφαιρέσετε την ενίσχυση συσκευασίας.

⚠ Αφαιρέστε τα μπουλόνια ασφαλούς μεταφοράς πριν θέσετε σε λειτουργία το πλυντήριο, αλλιώς, η συσκευή θα υποστεί ζημιά.

1. Ξεσφίξτε όλα τα μπουλόνια με ένα κλειδί έως ότου περιστρέφονται ελεύθερα.
2. Αφαιρέστε τα μπουλόνια ασφαλούς μεταφοράς περιστρέφοντάς τα απαλά.
3. Τοποθετήστε στις οπές στο πίσω τοίχωμα τα πλαστικά καλύμματα που υπάρχουν στη σακούλα του εγχειριδίου χρήστη. (P)



i Φυλάξτε τα μπουλόνια ασφαλούς μεταφοράς σε ασφαλές μέρος για να τα χρησιμοποιήσετε πάλι όταν το πλυντήριο χρειάζεται να μεταφερθεί στο μέλλον.

i Ποτέ μη μετακινήσετε το προϊόν χωρίς τα μπουλόνια ασφαλούς μεταφοράς κατάλληλα στερεωμένα στη θέση τους!

Σύνδεση της παροχής νερού

i Η πίεση της παροχής νερού που απαιτείται για τη λειτουργία της συσκευής είναι 1 έως 10 bar (0,1 – 10 MPa). Είναι απαραίτητο να έχετε παροχή νερού 10 – 80 λίτρων ανά λεπτό από τον πλήρως ανοικτό διακόπτη για να λειτουργεί ομαλά το πλυντήριο σας. Σε περίπτωση που η πίεση του νερού είναι υψηλότερη, τοποθετήστε βαλβίδα μείωσης της πίεσης.

i Αν πρόκειται να χρησιμοποιήσετε τη συσκευή διπλής εισόδου νερού ως μονάδα μίας εισόδου (κρύου) νερού, τότε πρέπει να τοποθετήσετε την παρεχόμενη τάπα στη βαλβίδα ζεστού νερού πριν θέσετε σε λειτουργία τη συσκευή. (Έχει εφαρμογή στα προϊόντα που συνοδεύονται από συγκρότημα τάπας).

i Αν θέλετε να χρησιμοποιήσετε και τις δύο εισόδους νερού του προϊόντος, συνδέστε το λαστιχένιο σωλήνα ζεστού νερού αφού αφαιρέσετε το συγκρότημα τάπας και στεγανοποιητικού από τη βαλβίδα ζεστού νερού. (Έχει εφαρμογή στα προϊόντα που συνοδεύονται από συγκρότημα τάπας).

⚠ Στα μοντέλα με μία μόνο είσοδο νερού, αυτή δεν θα πρέπει να συνδεθεί στην παροχή ζεστού νερού. Σε μια τέτοια περίπτωση, τα ρούχα θα υποστούν ζημιά ή η συσκευή θα μεταβεί σε κατάσταση προστασίας και δεν θα λειτουργήσει.

⚠ Μη χρησιμοποιήσετε παλιούς ή μεταχειρισμένους εύκαμπτους σωλήνες εισόδου νερού στην καινούργια συσκευή. Μπορεί να δημιουργηθούν λεκέδες στα ρούχα σας.

1. Συνδέστε τους ειδικούς εύκαμπτους σωλήνες που συνοδεύουν τη συσκευή στις εισόδους νερού της συσκευής. Ο κόκκινος εύκαμπτος σωλήνας (αριστερά) (μέγ. θερμοκρασία 90 °C) προορίζεται για την είσοδο ζεστού νερού και ο μπλε εύκαμπτος σωλήνας (δεξιά) (μέγ. θερμοκρασία 25 °C) προορίζεται για είσοδο κρύου νερού.

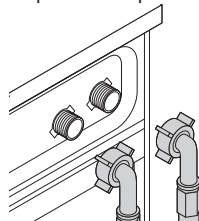

⚠ Κατά την εγκατάσταση της συσκευής, βεβαιωθείτε ότι έχουν γίνει σωστά οι συνδέσεις κρύου και ζεστού νερού. Διαφορετικά, τα ρούχα σας μπορεί να βγουν καυτά στο τέλος της διαδικασίας πλυσίματος και να υποστούν φθορές.

2. Σφίξτε όλα τα παξιμάδια των εύκαμπτων σωλήνων με το χέρι. Ποτέ μη χρησιμοποιήσετε κλειδί για να σφίξετε τα παξιμάδια.

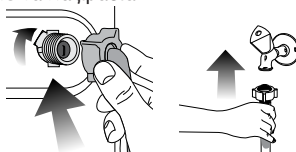

3. Αφού κάνετε τη σύνδεση των εύκαμπτων σωλήνων, ανοίξτε πλήρως τους διακόπτες παροχής νερού για να ελέγξετε για διαρροές στα σημεία σύνδεσης. Αν εμφανιστούν διαρροές, κλείστε το διακόπτη παροχής νερού και αφαιρέστε το παξιμάδι. Σφίξτε πάλι προσεκτικά το παξιμάδι αφού ελέγξετε τη στεγανοποίηση. Για να αποφύγετε διαρροές νερού και οποιαδήποτε ζημιά μπορεί να προκληθεί από αυτές, διατηρήστε τους διακόπτες παροχής νερού κλειστούς όταν δεν χρησιμοποιείται το πλυντήριο.

Σύνδεση με την αποχέτευση

• Το άκρο του σωλήνα αποστράγγισης πρέπει να είναι απ' ευθείας συνδεδεμένο με την αποχέτευση ή τον νιπτήρα.

⚠ Αν ο εύκαμπτος σωλήνας βγει από την υποδοχή του κατά τη διάρκεια της εκκένωσης του νερού, μπορεί να προκληθεί πλημμύρα στο σπίτι σας. Επιπλέον, υπάρχει κίνδυνος ζημιάς λόγω των υψηλών θερμοκρασιών πλυσίματος! Για να αποφύγετε τέτοιες καταστάσεις και για να εξασφαλίσετε ομαλή τροφοδοσία και εκκένωση του νερού από τη συσκευή, στερεώστε καλά το άκρο του λαστιχένιου σωλήνα εξόδου νερού ώστε να μην μπορεί να φύγει από τη θέση του.

- Ο εύκαμπτος σωλήνας θα πρέπει να αναρτηθεί σε ύψος τουλάχιστον 40 εκ. έως το πολύ 100 εκ.
- Σε περίπτωση που ο εύκαμπτος σωλήνας ανυψώνεται αφού έχει τοποθετηθεί στο επίπεδο του δαπέδου ή κοντά στο δάπεδο (λιγότερο από 40 εκ. από το δάπεδο), η αποστράγγιση του νερού γίνεται πιο δύσκολη και τα ρούχα μπορεί να βγουν υπερβολικά υγρά. Επομένως θα πρέπει να τηρούνται τα ύψη που αναφέρονται στο σχήμα.

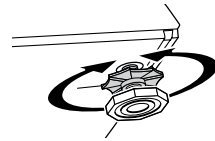
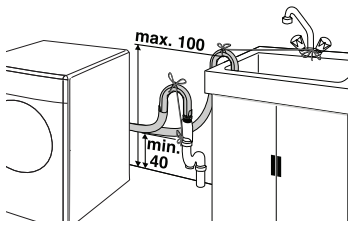

- ⚠ Μη χρησιμοποιήσετε οποιαδήποτε εργαλεία για τη χαλάρωση των παξιμαδιών ασφάλισης. Διαφορετικά, θα υποστούν ζημιά.

Σύνδεση ηλεκτρικού ρεύματος

Συνδέστε το προϊόν σε γεωμένη πρίζα που προστατεύεται από ασφάλεια ή οποία συμμορφώνεται με τις τιμές στον πίνακα "Τεχνικές προδιαγραφές". Η εταιρεία μας δεν θα φέρει καμία ευθύνη για τυχόν βλάβες που θα προκύψουν αν η συσκευή χρησιμοποιηθεί χωρίς γείωση σύμφωνα με τους ισχύοντες τοπικούς κανονισμούς.

- Για να αποτρέψετε την επιστροφή των απόνερων στη συσκευή και να διευκολύνετε την αποστράγγιση, μη βυθίσετε το άκρο του εύκαμπτου σωλήνα στα απόνερα και μην το εισάγετε στο σωλήνα αποχέτευσης περισσότερο από 15 εκ. Αν είναι πολύ μακρύ, κόψτε το για να το κοντύνετε.
- Το άκρο του εύκαμπτου σωλήνα δεν πρέπει να λυγίζεται ή να πατιέται και ο σωλήνας δεν πρέπει να συμπίεζεται ανάμεσα στην αποχέτευση και το πλυντήριο.
- Αν το μήκος του εύκαμπτου σωλήνα είναι πολύ μικρό, μπορείτε να προσθέσετε ένα τμήμα επέκτασης στο αρχικό τμήμα του εύκαμπτου σωλήνα. Το μήκος του εύκαμπτου σωλήνα δεν επιτρέπεται να είναι μεγαλύτερο από 3,2 μ. Για να αποφύγετε βλάβες με διαρροή νερού, η σύνδεση μεταξύ του εύκαμπτου σωλήνα επέκτασης και του εύκαμπτου σωλήνα αποστράγγισης της συσκευής πρέπει να έχει γίνει καλά με κατάλληλο σφικτήρα για να μην αποσυνδεθούν και προκύψει διαρροή.

Ρύθμιση των ποδιών v

⚠ Για να εξασφαλίσετε λειτουργία της συσκευής σας με λιγότερο θόρυβο και χωρίς κραδασμούς, πρέπει να την τοποθετήσετε σε οριζόντια θέση και να τη ρυθμίσετε ώστε να στηρίζεται καλά στα πόδια της. Ισορροπήστε τη συσκευή ρυθμίζοντας τα πόδια. Διαφορετικά, η συσκευή μπορεί να μετακινήσει από τη θέση της και να προκαλέσει προβλήματα σύνθλιψης και κραδασμών.

- Η σύνδεση πρέπει να συμμορφώνεται με τους εθνικούς κανονισμούς.
- Το φως καλωδίου ρεύματος πρέπει να είναι εύκολα προσβάσιμο μετά την εγκατάσταση.
- Οι προδιαγραφές για την τάση και την επιτρεπόμενη ασφάλεια ή ασφαλειοδιακόπτη στην προστασία δίνονται στην ενότητα "Τεχνικές Προδιαγραφές". Αν η τρέχουσα τιμή της ασφάλειας ή του ασφαλειοδιακόπτη στην εγκατάσταση του σπιτιού είναι μικρότερη από 16 A, αναβάστε σε εξειδικευμένο ηλεκτρολόγο να εγκαταστήσει ασφάλεια 16 A.
- Η τάση όπως ορίζεται στις προδιαγραφές πρέπει να είναι σύμφωνη με την τάση δικτύου.
- Μην κάνετε συνδέσεις μέσω καλωδίων επέκτασης ή πολυπριζών.

⚠ Τυχόν φθαρμένα καλώδια ρεύματος πρέπει να αντικαθίσταται από εξουσιοδοτημένο αντιπρόσωπο σέρβις.

Πρώτη χρήση

Πριν ξεκινήσετε τη χρήση της συσκευής, βεβαιωθείτε ότι έχουν γίνει όλες οι προετοιμασίες σύμφωνα με τις οδηγίες στις ενότητες "Σημαντικές οδηγίες ασφαλείας" και "Εγκατάσταση".

Για να προετοιμάσετε τη συσκευή για το πλύσιμο ρούχων, εκτελέστε πρώτα ένα κύκλο λειτουργίας στο πρόγραμμα Καθαρισμός τυμπάνου. Αν η συσκευή σας δεν διαθέτει πρόγραμμα Καθαρισμός τυμπάνου, χρησιμοποιήστε το πρόγραμμα Βαμβακερά 90 και επιλέξτε συγχρόνως τις βοηθητικές λειτουργίες Επιπλέον νερό ή Πρόσθετο ξέβγαλμα. Πριν ξεκινήσετε το πρόγραμμα, προσθέστε το πολύ 100 γρ. σκόνης αποσκληρυντικού στο διαμέρισμα απορρυπαντικού κύριας πλύσης (διαμέρισμα αρ. II). Αν το αποσκληρυντικό είναι σε μορφή ταμπλέτας, τοποθετήστε μόνο μία ταμπλέτα στο διαμέρισμα αρ. II. Αφού ολοκληρωθεί το πρόγραμμα, χρησιμοποιήστε ένα καθαρό πανί για να στεγνώσετε το εσωτερικό της λαστιχένιας πτυχωτής στεγανοποίησης.

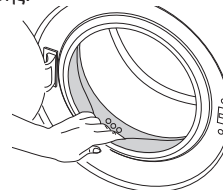

1. Χαλαρώστε με το χέρι τα παξιμαδιά ασφάλισης των ποδιών.
2. Ρυθμίστε τα πόδια ώστε η συσκευή να είναι οριζόντια και να μην ταλαντεύεται.
3. Σφίξτε όλα τα παξιμαδιά ασφάλισης πάλι με το χέρι.

- ⓘ Χρησιμοποιείτε αποσκληρυντικό κατάλληλο για πλυντήριο ρούχων.
- ⓘ Υπάρχει πιθανότητα να έχει παραμείνει στη συσκευή σας μια μικρή ποσότητα νερού λόγω των διαδικασιών ελέγχου ποιότητας στο εργοστάσιο. Αυτό δεν είναι επιβλαβές για τη συσκευή σας.

Απορρίψη των υλικών υσσκευασίας

Τα υλικά υσσκευασίας είναι επικίνδυνα για τα παιδιά. Φυλάσσετε όλα τα υλικά υσσκευασίας σε ασφαλές μέρος μακριά από παιδιά.

Τα υλικά υσσκευασίας της συσκευής αποτελούνται από ανακυκλώσιμα υλικά. Απορρίψτε τα με κατάλληλο τρόπο και διαχωρίστε τα σύμφωνα με τους κανονισμούς ανακύκλωσης αποβλήτων. Μην τα πετάξετε μαζί με τα κανονικά οικιακά απορρίμματα.

Μεταφορά της συσκευής

Αποσυνδέστε τη συσκευή από την πρίζα πριν τη μεταφορά της. Αφαιρέστε τις συνδέσεις αποχέτευσης και τροφοδοσίας νερού. Αποστραγγίστε πλήρως το υπολειπόμενο νερό. Βλ. "Αποστράγγιση του υπολειπόμενου νερού και καθαρισμός του φίλτρου αντλίας". Τοποθετήστε τα μπουλόνια ασφαλούς μεταφοράς με σειρά αντίστροφη από τη διαδικασία αφαίρεσης. Βλ. "Αφαίρεση των ασφαλιστικών μεταφοράς".

i Ποτέ μη μετακινήσετε το προϊόν χωρίς τα μπουλόνια ασφαλούς μεταφοράς κατάλληλα στερεωμένα στη θέση τους!

Τελική διάθεση της παλιάς συσκευής

Η τελική διάθεση της παλιάς συσκευής πρέπει να γίνει με τρόπο φιλικό προς το περιβάλλον.

Απευθυνθείτε στον τοπικό σας αντιπρόσωπο ή το τοπικό σας κέντρο συλλογής στερεών αποβλήτων για να ενημερωθείτε για τον τρόπο τελικής διάθεσης της συσκευής σας.

Για την ασφάλεια των παιδιών, πριν την τελική διάθεση της συσκευής κόψτε το καλώδιο ρευμάτων και σπάστε τον μηχανισμό ασφάλισης της πόρτας φόρτωσης ώστε να μην μπορεί να λειτουργήσει.

3 Προετοιμασία

Πράγματα που πρέπει να γίνονται για εξοικονόμηση ενέργειας

Οι πληροφορίες που ακολουθούν θα σας βοηθήσουν να χρησιμοποιείτε τη συσκευή με τρόπο φιλικό για το περιβάλλον και ενεργειακά αποδοτικό.

- Χρησιμοποιείτε τη συσκευή στη μεγαλύτερη χωρητικότητα που επιτρέπει από το πρόγραμμα που έχετε επιλέξει, χωρίς να υπερφορτώνετε. Βλ. "Πίνακας προγραμμάτων και καταναλώσεων".
- Ακολουθείτε πάντα τις οδηγίες στη συσκευασία των απορρυπαντικών.
- Πλένετε τα ελαφρά λερωμένα ρούχα σε χαμηλότερες θερμοκρασίες.
- Χρησιμοποιείτε συντομότερα προγράμματα για μικρές ποσότητες ελαφρά λερωμένων ρούχων.
- Μη χρησιμοποιείτε προπλύση και υψηλές θερμοκρασίες για ρούχα που δεν είναι πολύ λερωμένα ή λεκιασμένα.
- Αν σκοπεύετε να στεγνώσετε τα ρούχα σε στεγνωτήριο, κατά τη διαδικασία πλύσιματος επιλέξτε τον υψηλότερο συνιστώμενο αριθμό στροφών στυψίματος.
- Μη χρησιμοποιείτε το απορρυπαντικό σε ποσότητες μεγαλύτερες από τις συνιστώμενες στη συσκευασία του απορρυπαντικού.

+Ταξινόμηση των ρούχων

- Ταξινομείτε τα ρούχα ανάλογα με τον τύπο του υφάσματος, το χρώμα, το βαθμό λερώματος και την επιτρεπόμενη θερμοκρασία πλύσιματος.
- Ακολουθείτε πάντα τις οδηγίες που αναφέρονται στις ετικέτες των ρούχων.

Προετοιμασία των ρούχων για πλύσιμο

- Ρούχα που έχουν μεταλλικά τμήματα όπως π.χ. στηθόδεσμοι με μπανέλες, αγκράφες ζωνών ή μεταλλικά κουμπιά, θα προκαλέσουν ζημιά στη συσκευή. Αφαιρείτε τα μεταλλικά εξαρτήματα ή

πλένετε τα ρούχα αφού τα τοποθετήσετε μέσα σε σάκο πλυντηρίου ή μαξιλαροθήκη.

- Αφαιρείτε όλα τα αντικείμενα από τις τσέπες, όπως κέρματα, στυλό και συνδετήρες και αναποδογυρίζετε τις τσέπες και βουρτσίζετε τις. Αντικείμενα αυτού του είδους μπορούν να προκαλέσουν ζημιά στη συσκευή ή πρόβλημα θορύβου.
- Τοποθετείτε τα ρούχα μικρού μεγέθους, όπως παιδικές κάλτσες και καλσόν, μέσα σε σάκο πλυντηρίου ή μαξιλαροθήκη.
- Τοποθετείτε τις κουρτίνες στο πλυντήριο χωρίς να τις συμπιέζετε. Αφαιρείτε τα εξαρτήματα ανάρτησης των κουρτινών.
- Κλείνετε τα φερμουάρ, ράβετε τα χαλαρά κουμπιά και επιδιορθώνετε ξηλώματα και σχισίματα.
- Πλένετε μόνο με ένα κατάλληλο πρόγραμμα τα ρούχα με σήμανση "machine washable" (πλένεται στο πλυντήριο) ή "hand washable" (πλύσιμο στο χέρι).
- Μην πλένετε μαζί χρωματιστά και λευκά. Τα κουνούργια, σκούρα βαμβακερά ξεβαφουν πολύ. Πλένετε τα ξεχωριστά.
- Οι δύσκολοι λεκέδες πρέπει να προετοιμάζονται κατάλληλα πριν την πλύση. Αν έχετε αμφιβολίες, ρωτήστε σε στεγνοκαθαριστήριο.
- Χρησιμοποιείτε μόνο βαφές προϊόντα αλλαγής χρώματος και αποσκληρυντικά που είναι κατάλληλα για πλύσιμο σε πλυντήριο. Ακολουθείτε πάντα τις οδηγίες στη συσκευασία των προϊόντων.
- Πλένετε τα παντελόνια και τα ευπαθή ρούχα γυρισμένα το μέσα έξω.
- Διατηρείτε τα ρούχα από μαλλι Ανγκόρα στην κατάμψη για λίγες ώρες πριν το πλύσιμο. Έτσι θα μειωθεί η δημιουργία κόμπων.
- Ρούχα που έχουν λερωθεί σε μεγάλο βαθμό με υλικά όπως αλεύρι, γύμο, σκόνη γάλακτος κλπ. πρέπει να τιναχτούν πριν τοποθετηθούν στο πλυντήριο. Τέτοιες σκόνες στα ρούχα μπορεί να συσσωρευτούν στα εσωτερικά μέρη του πλυντηρίου με την πάροδο του χρόνου και να προκαλέσουν ζημιά.

Σωστή ποσότητα ρούχων

Η μέγιστη ικανότητα φορτίου εξαρτάται από τον τύπο των ρούχων, το βαθμό λερώματος και το πρόγραμμα πλύσιματος που επιθυμείτε.

Το πλυντήριο προσαρμόζει αυτόματα την ποσότητα του νερού στην ποσότητα των ρούχων που έχουν φορτωθεί.

! Ακολουθείτε τις πληροφορίες στον "Πίνακα προγραμμάτων και καταναλώσεων". Αν υπερφορτωθεί το πλυντήριο, θα υποβαθμιστεί η απόδοση πλύσιματος. Επιπλέον, μπορεί να προκύψουν προβλήματα θορύβου και κραδασμών.

Τοποθέτηση ρούχων στο πλυντήριο

- Ανοίξτε την πόρτα φόρτωσης.
- Τοποθετήστε τα ρούχα χαλαρά στη συσκευή.
- Πιέστε την πόρτα φόρτωσης να κλείσει μέχρι να ακούσετε χαρακτηριστικό ήχο ασφάλισης. Βεβαιωθείτε ότι δεν έχουν πιαστεί ρούχα στην πόρτα.

i Η πόρτα φόρτωσης είναι ασφαλισμένη όσο εκτελείται ένα πρόγραμμα. Η πόρτα μπορεί να ανοίξει μόνο λίγο αφού τελειώσει το πρόγραμμα.

! Σε περίπτωση κακής τοποθέτησης των ρούχων, μπορεί να προκύψουν προβλήματα θορύβου και κραδασμών στο πλυντήριο.

Χρήση απορρυπαντικού και μαλακτικού Συρτάρι απορρυπαντικού

Το συρτάρι απορρυπαντικού περιλαμβάνει τρία διαμερίσματα:

- (1) για πρόπλυση
- (2) για την κύρια πλύση
- (3) για μαλακτικό
- (*) επιπλέον, υπάρχει εξάρτημα σιφωνίου στο διαμέρισμα μαλακτικού.

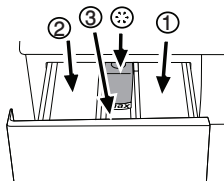

i Η μονάδα προσθήκης απορρυπαντικού μπορεί να ανήκει σε έναν από δύο τύπους, ανάλογα με το μοντέλο του πλυντηρίου σας, όπως φαίνεται πιο πάνω.

Απορρυπαντικό, μαλακτικό και άλλα προϊόντα καθαρισμού

- Προσθέστε απορρυπαντικό και μαλακτικό πριν την έναρξη του προγράμματος.
- Ποτέ μην ανοίγετε το συρτάρι προσθήκης απορρυπαντικού ενώ εκτελείται το πρόγραμμα πλυσίματος!
- Όταν χρησιμοποιείτε πρόγραμμα χωρίς πρόπλυση, μην προσθέσετε καθόλου απορρυπαντικό στο διαμέρισμα πρόπλυσης (διαμέρισμα αρ. 1).
- Σε πρόγραμμα με πρόπλυση, μην προσθέσετε υγρό απορρυπαντικό στο διαμέρισμα πρόπλυσης (διαμέρισμα αρ. 1).
- Μην επιλέξετε πρόγραμμα με πρόπλυση αν χρησιμοποιείτε απορρυπαντικό σε σακούλα ή μπαλάκι. Μπορείτε να τοποθετήσετε το σακουλάκι ή το μπαλάκι του απορρυπαντικού απ' ευθείας ανάμεσα στα ρούχα, στο εσωτερικό του πλυντηρίου σας.
- Αν χρησιμοποιείτε υγρό απορρυπαντικό, μην ξεχάσετε να τοποθετήσετε το κύπελλο υγρού απορρυπαντικού μέσα στο διαμέρισμα κύριας πλύσης (διαμέρισμα αρ. 2).

Επιλογή τύπου απορρυπαντικού

Ο τύπος απορρυπαντικού που πρέπει να χρησιμοποιηθεί εξαρτάται από τον τύπο και το χρώμα του υφάσματος.

- Χρησιμοποιείτε διαφορετικά απορρυπαντικά για χρωματιστά και λευκά ρούχα.
 - Πλένετε τα ευπαθή ρούχα σας μόνο με ειδικά απορρυπαντικά (υγρό απορρυπαντικό, σαμπουάν για μάλλινα κλπ.), τα οποία χρησιμοποιούνται αποκλειστικά για ευπαθή ρούχα.
 - Όταν πλένετε σκούρα χρωματιστά ρούχα και παπλώματα, συνιστάται να χρησιμοποιείτε υγρό απορρυπαντικό.
 - Πλένετε τα μάλλινα ρούχα με ειδικό απορρυπαντικό παρασκευασμένο ειδικά για μάλλινα.
- !** Χρησιμοποιείτε μόνο απορρυπαντικά που έχουν παρασκευαστεί ειδικά για πλυντήρια.
- !** Μην χρησιμοποιείτε σαπούνι σε σκόνη.

Ρύθμιση της ποσότητας απορρυπαντικού

Η ποσότητα απορρυπαντικού που πρέπει να χρησιμοποιήσετε εξαρτάται από την ποσότητα των ρούχων, το βαθμό λερωμάτος και τη σκληρότητα του νερού. Διαβάστε προσεκτικά τις οδηγίες του κατασκευαστή στη συσκευασία του απορρυπαντικού και ακολουθείτε τις οδηγίες δόσολογίας.

- Μην χρησιμοποιείτε ποσότητες μεγαλύτερες από τις συνιστώμενες στη συσκευασία, για να αποφύγετε

προβλήματα υπερβολικού αφρισμού ή κακής ποιότητας ξεβγάλματος καθώς και για λόγους οικονομίας και προστασίας του περιβάλλοντος.

- Χρησιμοποιείτε λιγότερο απορρυπαντικό για μικρή ποσότητα ρούχων ή για ελαφρά λερωμένα ρούχα.
- Χρησιμοποιείτε τα συμπυκνωμένα απορρυπαντικά στη συνιστώμενη δόσολογία.

Χρήση μαλακτικού ν

Προσθέστε το μαλακτικό στο διαμέρισμα μαλακτικού του συρταριού διανομής απορρυπαντικού.

- Χρησιμοποιείτε τη δόσολογία που συνιστάται στη συσκευασία.
- Να μην υπερβαίνετε τη στάθμη της ένδειξης (>max<) στο διαμέρισμα μαλακτικού.
- Αν το μαλακτικό έχει χάσει τη ρευστότητά του, αραιώστε το με νερό πριν το προσθέσετε στο συρτάρι απορρυπαντικού.

Χρήση υγρού ν απορρυπαντικού ν

Αν το προϊόν περιέχει κύπελλο υγρού απορρυπαντικού:

- Φροντίστε απαραίτητα το κύπελλο υγρού απορρυπαντικού να τοποθετηθεί στο διαμέρισμα αρ. "2".
- Χρησιμοποιείτε τη μεζούρα του κατασκευαστή του απορρυπαντικού και ακολουθείτε τις οδηγίες στη συσκευασία.
- Χρησιμοποιείτε τη δόσολογία που συνιστάται στη συσκευασία.
- Αν το υγρό απορρυπαντικό έχει χάσει τη ρευστότητά του, αραιώστε το με νερό πριν το προσθέσετε στο κύπελλο απορρυπαντικού.

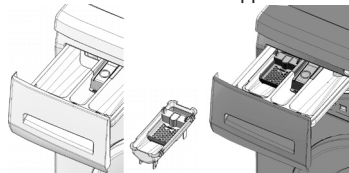

Αν το προϊόν δεν περιέχει κύπελλο υγρού απορρυπαντικού:

- Μην χρησιμοποιείτε υγρό απορρυπαντικό για την πρόπλυση σε πρόγραμμα με πρόπλυση.
- Χρησιμοποιείτε τη μεζούρα του κατασκευαστή του απορρυπαντικού και ακολουθείτε τις οδηγίες στη συσκευασία.
- Το υγρό απορρυπαντικό δημιουργεί λεκέδες στα ρούχα σας αν χρησιμοποιηθεί με τη λειτουργία Καθυστέρηση έναρξης. Αν πρόκειται να χρησιμοποιήσετε τη λειτουργία Καθυστέρηση έναρξης, μη χρησιμοποιήσετε υγρό απορρυπαντικό.

Χρήση απορρυπαντικού σε τζελ και ταμπλέτα

Όταν χρησιμοποιείτε απορρυπαντικά σε ταμπλέτα, τζελ κλπ., διαβάστε προσεκτικά τις οδηγίες του κατασκευαστή στη συσκευασία του απορρυπαντικού και ακολουθείτε τις τιμές δόσολογίας. Αν δεν υπάρχουν οδηγίες στη συσκευασία, εφαρμόστε τα εξής:

- Αν η πυκνότητα του απορρυπαντικού σε τζελ είναι παρόμοια με υγρού και η συσκευή σας δεν περιέχει ειδικό κύπελλο απορρυπαντικού, προσθέστε το απορρυπαντικό σε τζελ στο διαμέρισμα απορρυπαντικού κύριας πλύσης κατά την πρώτη εισαγωγή νερού. Αν το πλυντήριο σας περιέχει κύπελλο υγρού απορρυπαντικού, προσθέστε το απορρυπαντικό στο κύπελλο αυτό πριν ξεκινήσετε το πρόγραμμα.
- Αν η πυκνότητα του απορρυπαντικού σε τζελ δεν είναι ρευστή ή είναι ταμπλέτα υγρού σε σχήμα κάψουλας, τοποθετήστε το απ' ευθείας στο τύμπανο πριν το πλύσιμο.
- Τοποθετείτε τα απορρυπαντικά σε ταμπλέτα στο διαμέρισμα κύριας πλύσης (διαμέρισμα αρ. II) ή απ'

- i** ευθείας στο τύμπανο πριν το πλύσιμο. Τα απορρυπαντικά σε ταμπλέτες μπορεί να αφήσουν κατάλοιπα στο διαμέρισμα απορρυπαντικού. Αν αντιμετωπίσετε τέτοιο πρόβλημα, σε μελλοντικά πλύσιμα τοποθετείτε το απορρυπαντικό σε ταμπλέτα ανάμεσα στα ρούχα, κοντά στο κάτω μέρος του τυμπάνου.
- i** Χρησιμοποιείτε το απορρυπαντικό σε ταμπλέτα ή τζελ χωρίς να επιλέξετε τη λειτουργία πρόπλυσης.

Χρήση κόλλας (κολλαρίσματος)

- Προσθέστε υγρή κόλλα, κόλλα σε σκόνη ή τη βαφή στο διαμέρισμα μαλακτικού σύμφωνα με τις οδηγίες στη συσκευασία.
- Μην χρησιμοποιείτε μαλακτικό και κόλλα μαζί στον ίδιο κύκλο πλύσιματος.
- Μετά τη χρήση κόλλας σκουπίστε το εσωτερικό της συσκευής με ένα ελαφρά υγρό και καθαρό πανί.

Χρήση λευκαντικών

- Επιλέξτε ένα πρόγραμμα με πρόπλυση και προσθέστε το λευκαντικό στην αρχή της πρόπλυσης. Μην προσθέσετε απορρυπαντικό στο διαμέρισμα πρόπλυσης. Εναλλακτικά, επιλέξτε ένα πρόγραμμα με πρόσθετο ξεβγάλα και προσθέστε το λευκαντικό ενώ το πλυντήριο προσλαμβάνει νερό από το διαμέρισμα απορρυπαντικού κατά την πρώτη φάση ξεβγάλματος.
- Μη χρησιμοποιήσετε λευκαντικό και απορρυπαντικό αναμιγνύοντάς τα.
- Χρησιμοποιείτε μικρή ποσότητα (περ. 50 ml) λευκαντικού και ξεβγάζετε τα ρούχα πολύ καλά γιατί προκαλεί ερεθισμό στο δέρμα. Μη χύνετε το λευκαντικό πάνω στα ρούχα και μην το χρησιμοποιείτε για χρωματιστά ρούχα.
- Όταν χρησιμοποιείτε λευκαντικό με βάση το οξυγόνο, ακολουθείτε τις οδηγίες που αναφέρει η συσκευασία του και επιλέγετε ένα πρόγραμμα σε χαμηλότερη θερμοκρασία.
- Τα λευκαντικά με βάση το οξυγόνο μπορούν να χρησιμοποιηθούν μαζί με τα απορρυπαντικά. Ωστόσο αν η πυκνότητα δεν είναι ίδια με του απορρυπαντικού, προσθέστε το απορρυπαντικό στο διαμέρισμα αρ. "II" στο συρτάρι απορρυπαντικού και περιμένετε έως ότου το απορρυπαντικό απομακρυνθεί με το νερό που εισάγει το πλυντήριο. Προσθέστε το λευκαντικό από το ίδιο διαμέρισμα ενώ το πλυντήριο συνεχίζει να προσλαμβάνει νερό.

Χρήση αποσκληρυντικού

- Όταν απαιτείται, χρησιμοποιείτε αποσκληρυντικά προϊόντα παρασκευασμένα ειδικά για πλυντήρια ρούχων μόνο.
- Ακολουθείτε πάντα τις οδηγίες στη συσκευασία των προϊόντων.

Πρακτικές συμβουλές για αποδοτικό πλύσιμο

		Ρούχα			
		Ανοιχτόχρωμα και λευκά	Χρωματιστά	Σκούρα	Ευπαθή/ Μάλλινα/ Μεταξωτά
		(Συμπτώσιμη περιοχή θερμοκρασιών ανάλογα με το βαθμό λερώματος: 40-90C)	(Συμπτώσιμη περιοχή θερμοκρασιών ανάλογα με το βαθμό λερώματος: κρύο-40C)	(Συμπτώσιμη περιοχή θερμοκρασιών ανάλογα με το βαθμό λερώματος: κρύο-40C)	(Συμπτώσιμη περιοχή θερμοκρασιών ανάλογα με το βαθμό λερώματος: κρύο-30C)
Βαθμός λερώματος	Πολύ λερωμένα (δύσκολοι λεκέδες όπως από γρασιδί, καφέ, φρούτα και αίμα).	Μπορεί να χρειαστεί προπεξεργασία των λεκέδων ή να περιληφθεί φάση πρόπλυσης. Μπορούν να χρησιμοποιηθούν απορρυπαντικά σε σκόνη και υγρά απορρυπαντικά που συσιστώνται για λευκά, σε δόσεις που συσιστώνται για πολύ λερωμένα ρούχα. Συνιστάται να χρησιμοποιείτε απορρυπαντικά σε σκόνη για τον καθαρισμό λεκέδων από λάσπη και χώμα και λεκέδων με ευαισθησία σε λευκαντικά.	Μπορούν να χρησιμοποιηθούν απορρυπαντικά σε σκόνη και υγρά απορρυπαντικά που συσιστώνται για χρωματιστά, σε δόσεις που συσιστώνται για πολύ λερωμένα ρούχα. Συνιστάται να χρησιμοποιείτε απορρυπαντικά σε σκόνη για τον καθαρισμό λεκέδων από λάσπη και χώμα και λεκέδων με ευαισθησία σε λευκαντικά. Χρησιμοποιείτε απορρυπαντικά χωρίς λευκαντικό.	Μπορούν να χρησιμοποιηθούν υγρά απορρυπαντικά που συσιστώνται για χρωματιστά και σκούρα, σε δόσεις που συσιστώνται για πολύ λερωμένα ρούχα.	Προτιμάτε υγρά απορρυπαντικά σχεδιασμένα για ευπαθή ρούχα. Τα μάλλινα και μεταξωτά ρούχα πρέπει να πλένονται με ειδικά απορρυπαντικά για μάλλινα.
	Κανονικά λερωμένα (Για παράδειγμα, σωματικοί λεκέδες σε κολάρα και μανίκια)	Μπορούν να χρησιμοποιηθούν απορρυπαντικά σε σκόνη και υγρά απορρυπαντικά που συσιστώνται για λευκά, σε δόσεις που συσιστώνται για κανονικά λερωμένα ρούχα.	Μπορούν να χρησιμοποιηθούν απορρυπαντικά σε σκόνη και υγρά απορρυπαντικά που συσιστώνται για χρωματιστά, σε δόσεις που συσιστώνται για κανονικά λερωμένα ρούχα. Χρησιμοποιείτε απορρυπαντικά χωρίς λευκαντικό.	Μπορούν να χρησιμοποιηθούν υγρά απορρυπαντικά που συσιστώνται για χρωματιστά και σκούρα, σε δόσεις που συσιστώνται για κανονικά λερωμένα ρούχα.	Προτιμάτε υγρά απορρυπαντικά σχεδιασμένα για ευπαθή ρούχα. Τα μάλλινα και μεταξωτά ρούχα πρέπει να πλένονται με ειδικά απορρυπαντικά για μάλλινα.
	Ελαφρά λερωμένα (Δεν υπάρχουν ορατοί λεκέδες).	Μπορούν να χρησιμοποιηθούν απορρυπαντικά σε σκόνη και υγρά απορρυπαντικά που συσιστώνται για λευκά, σε δόσεις που συσιστώνται για ελαφρά λερωμένα ρούχα.	Μπορούν να χρησιμοποιηθούν απορρυπαντικά σε σκόνη και υγρά απορρυπαντικά που συσιστώνται για χρωματιστά, σε δόσεις που συσιστώνται για ελαφρά λερωμένα ρούχα. Χρησιμοποιείτε απορρυπαντικά χωρίς λευκαντικό.	Μπορούν να χρησιμοποιηθούν υγρά απορρυπαντικά που συσιστώνται για χρωματιστά και σκούρα, σε δόσεις που συσιστώνται για ελαφρά λερωμένα ρούχα.	Προτιμάτε υγρά απορρυπαντικά σχεδιασμένα για ευπαθή ρούχα. Τα μάλλινα και μεταξωτά ρούχα πρέπει να πλένονται με ειδικά απορρυπαντικά για μάλλινα.

4 Χειρισμός της συσκευής

Πίνακας ελέγχου

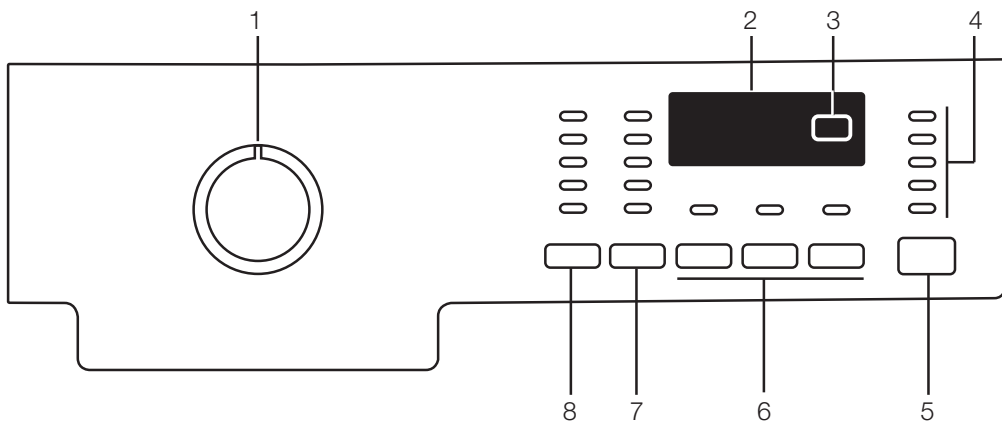

- 1 - Περιστροφικό κουμπί Επιλογής προγράμματος (Πάνω θέση Ενεργοποίηση/ Απενεργοποίηση)
- 2 - Οθόνη
- 3 - Κουμπί Καθυστέρησης έναρξης.
- 4 - Ενδείξεις Παρακολούθησης προγράμματος

- 5 - Κουμπί Εναρξη/Παύση
- 6 - Κουμπί Βοηθητικών λειτουργιών
- 7 - Κουμπί Ρύθμισης αριθμού στροφών στυψίματος
- 8 - Κουμπί Ρύθμισης θερμοκρασίας

Προετοιμασία της συσκευής

Βεβαιωθείτε ότι οι ευκαμπτοί σωλήνες έχουν συνδεθεί στεγανά. Συνδέστε το πλυντήριο στην παροχή ρεύματος. Ανοίξτε πλήρως τη βάνα παροχής νερού. Τοποθετήστε τα ρούχα στο πλυντήριο. Προσθέστε απορρυπαντικό και μαλακτικό.

Επιλογή προγράμματος

Επιλέξτε το πρόγραμμα που είναι κατάλληλο για τον τύπο, την ποσότητα και το βαθμό λερώματος των ρούχων σύμφωνα με τον πίνακα "Πίνακας προγραμμάτων και καταναλώσεων" και τον παρακάτω πίνακα θερμοκρασιών.

90°C	Πολύ λερωμένα, λευκά βαμβακερά και ασπρόρουχα. (σεμέν, τραπέζομαντίλα, πετσέτες, σεντόνια κλπ.)
60°C	Κανονικά λερωμένα, χρωματιστά, ανεξίτηλα βαμβακερά ή συνθετικά ρούχα (πουκάμισα, νυχτικά, πιτζάμες κλπ.) και ελαφρά λερωμένα λευκά ασπρόρουχα (εσώρουχα κλπ.)
40°C-30°C-Κρύο	Ρούχα με ανάμικτες ίνες περιλαμβανομένων ευαίσθητων υφασμάτων (βελούδινες κουρτίνες κλπ.), συνθετικά και μάλλινα.

Επιλέξτε το επιθυμητό πρόγραμμα με το κουμπί επιλογής προγράμματος.

- i** Στα προγράμματα υπάρχει περιορισμός στις ανώτατες στροφές στυψίματος, ανάλογα με το συγκεκριμένο είδος υφάσματος.
- i** Όταν επιλέγετε ένα πρόγραμμα, πάντα να λαμβάνετε υπόψη σας τον τύπο του υφάσματος, το χρώμα, το βαθμό λερώματος και την επιτρεπόμενη θερμοκρασία νερού.

- i** Επιλέγετε πάντα τη χαμηλότερη απαιτούμενη θερμοκρασία. Υψηλότερες θερμοκρασίες συνεπάγονται υψηλότερη κατανάλωση ενέργειας.
- i** Για περισσότερες λεπτομέρειες σχετικά με τα προγράμματα, ανατρέξτε στον "Πίνακα προγραμμάτων και καταναλώσεων"

Εξήκρια προγράμματα

Ανάλογα με τον τύπο του υφάσματος, διατίθενται τα εξής κύρια προγράμματα:

• Βαμβακερά

Χρησιμοποιήστε αυτό το πρόγραμμα για τα βαμβακερά ρούχα (όπως σεντόνια, σετ καλυμμάτων παπλωμάτων και μαξιλαριών, πετσέτες, μπουρνούζια, εσώρουχα κλπ.). Τα ρούχα σας θα πλυθούν με έντονες κινήσεις πλύσιματος σε κύκλο μεγάλης διάρκειας.

• Συνθετικά

Χρησιμοποιήστε αυτό το πρόγραμμα για να πλύνετε τα συνθετικά ρούχα σας (πουκάμισα, μπλουζές, ρούχα από βαμβάκι ανάμικτο με συνθετικές ίνες κλπ.). Πλένει με απαλές κινήσεις και έχει μικρότερο κύκλο πλύσιματος σε σχέση με το πρόγραμμα Βαμβακερά.

Για κουρτίνες και δαντέλες, χρησιμοποιήστε το πρόγραμμα Συνθετικά 40°C με επιλεγμένες τις λειτουργίες για πρόπλυση και για λιγότερο τσαλάκωμα. Επειδή η πλεκτή δομή τους προκαλεί υπερβολικό αφρισμό, πλένετε τα βελούδινα/τις δαντέλες προσθέτοντας μικρή ποσότητα απορρυπαντικού στο διαμέρισμα κύριας πλύσης. Μην προσθέσετε απορρυπαντικό στο διαμέρισμα πρόπλυσης.

• Μάλλινα

Χρησιμοποιήστε αυτό το πρόγραμμα για να πλένετε τα μάλλινα ρούχα σας. Επιλέξτε την κατάλληλη θερμοκρασία σύμφωνα με τις πληροφορίες στις ετικέτες των ρούχων σας. Χρησιμοποιείτε απορρυπαντικό ειδικό για μάλλινα.

Πρόσθετα προγράμματα

Για ειδικές περιπτώσεις υπάρχουν και πρόσθετα προγράμματα στο πλυντήριο.

i Τα πρόσθετα προγράμματα ενδέχεται να διαφέρουν, ανάλογα με το μοντέλο του πλυντηρίου.

• Βαμβακερά Οικον

Ενδεχομένως θέλετε να πλένετε τα κανονικά λερωμένα ανθεκτικά βαμβακερά και λινά σας ρούχα σε αυτό το πρόγραμμα με τη μεγαλύτερη εξοικονόμηση ενέργειας και νερού σε σύγκριση με όλα τα άλλα προγράμματα πλύσιματος που είναι κατάλληλα για βαμβακερά. Η πραγματική θερμοκρασία του νερού μπορεί να διαφέρει από την προβλεπόμενη θερμοκρασία κύκλου. Η διάρκεια του προγράμματος μπορεί να μειωθεί αυτόματα κατά τις τελευταίες φάσεις του προγράμματος αν πλένετε μικρότερη ποσότητα ρούχων (π.χ. 1/2 χωρητικότητα ή λιγότερα). Στην περίπτωση αυτή η κατανάλωση ενέργειας και νερού θα μειωθεί ακόμα περισσότερο δίνοντάς σας την ευκαιρία για πιο οικονομικό πλύσιμο. Αυτή η δυνατότητα διατίθεται για ορισμένα μοντέλα που διαθέτουν ενδείξη υπολειπόμενου χρόνου.

• Πλύσι στο χέρι

Χρησιμοποιείτε αυτό το πρόγραμμα για να πλένετε τα μάλλινα/ευπαθή ρούχα με ετικέτες "not machine-washable" (να μην πλένεται στο πλυντήριο) για τα οποία συνιστάται πλύσιμο στο χέρι. Πλένει τα ρούχα με πολύ απαλές κινήσεις για να μην τους προσεξεί φθορά.

• Πολύ σύντομο εξπρές

Χρησιμοποιείτε αυτό το πρόγραμμα για να πλένετε γρήγορα μικρές ποσότητες από τα ελαφρά λερωμένα βαμβακερά ρούχα σας.

• Σκούρα

Χρησιμοποιήστε αυτό το πρόγραμμα για να πλένετε τα σκούρα ρούχα σας, ή τα ρούχα σας που δεν θέλετε να ξεθωριάσουν. Η πλύση εκτελείται με μικρή μηχανική δράση και σε χαμηλές θερμοκρασίες. Για το πλύσιμο των σκούρων χρωματιστών ρούχων συνιστάται να χρησιμοποιείτε υγρό απορρυπαντικό ή σαμπουάν για μάλλινα.

• Πουκάμισα

Χρησιμοποιείτε αυτό το πρόγραμμα για να πλένετε μαζί πουκάμισα από υφάσματα βαμβακερά, συνθετικά και βαμβακερά ανάμικτα με συνθετικές ίνες.

• Sports

Χρησιμοποιείτε αυτό το πρόγραμμα για να πλένετε τα ρούχα σας που έχουν φορεθεί για λίγο, όπως αθλητικά. Είναι κατάλληλο για πλύσιμο μικρής ποσότητας ανάμικτων βαμβακερών / συνθετικών ρούχων.

Ειδικά προγράμματα

Για ειδικές εφαρμογές, επιλέξτε οποιοδήποτε από τα προγράμματα που ακολουθούν.

• Ξέβγαλμα

Χρησιμοποιείτε αυτό το πρόγραμμα όταν θέλετε ξεχωριστό ξέβγαλμα ή κολλάρισμα.

• Στύψιμο + Άντληση

Χρησιμοποιείτε αυτό το πρόγραμμα για την εκτέλεση ενός πρόσθετου κύκλου στύψιματος των ρούχων ή για να αποστραγγιστεί το νερό από το πλυντήριο.

Πριν επιλέξετε αυτό το πρόγραμμα, επιλέξτε τον επιθυμητό αριθμό στροφών στύψιματος και πατήστε το κουμπί "Εναρξη/Παύση". Πρώτα, το πλυντήριο θα στραγγίξει το νερό που περιέχει. Κατόπιν θα στύψει τα ρούχα στη ρυθμισμένη ταχύτητα και θα αποστραγγίσει το νερό που αυτά θα ελευθερώσουν.

Αν θέλετε μόνο να αποστραγγίσετε το νερό χωρίς να στύψετε τα ρούχα σας, επιλέξτε το πρόγραμμα Άντληση+Στύψιμο και κατόπιν με το κουμπί επιλογής στροφών στύψιματος επιλέξτε τη λειτουργία Χωρίς στύψιμο. Πατήστε το κουμπί "Εναρξη/Παύση".

i Για ευπαθή ρούχα θα πρέπει να χρησιμοποιείτε χαμηλότερο αριθμό στροφών στύψιματος.

Επιλογή θερμοκρασίας

Όταν επιλέγετε ένα νέο πρόγραμμα, στην ένδειξη θερμοκρασίας εμφανίζεται η μέγιστη θερμοκρασία για το επιλεγμένο πρόγραμμα.

Για να μειώσετε τη θερμοκρασία, πιέστε πάλι το κουμπί Ρύθμιση θερμοκρασίας. Η θερμοκρασία μειώνεται βαθμιαία.

i Αν το πρόγραμμα δεν έχει φθάσει στη φάση θέρμανσης, μπορείτε να αλλάξετε τη θερμοκρασία χωρίς να θέσετε τη συσκευή σε λειτουργία Παύσης.

Επιλογή ταχύτητας περιστροφής στύψιματος

Όταν επιλέγεται ένα νέο πρόγραμμα, στην ένδειξη αριθμού στροφών στύψιματος εμφανίζεται ο συνιστώμενος αριθμός στροφών στύψιματος για το επιλεγμένο πρόγραμμα.

Για να μειώσετε τις στροφές στύψιματος, πιέστε το κουμπί Ρύθμιση στροφών στύψιματος. Ο αριθμός στροφών στύψιματος μειώνεται βαθμιαία. Τότε, ανάλογα με το μοντέλο της συσκευής, στην οθόνη εμφανίζονται οι επιλογές "Ξέβγαλμα & Αναμονή" και "Χωρίς στύψιμο". Για εξήγηση αυτών των επιλογών βλ. την ενότητα "Επιλογή βοηθητικών λειτουργιών".

i Αν το πρόγραμμα δεν έχει φθάσει στη φάση στύψιματος, μπορείτε να αλλάξετε τις στροφές στύψιματος χωρίς να θέσετε τη συσκευή σε λειτουργία Παύσης.

Πίνακας προγραμμάτων και καταναλώσεων

EL		βοηθητική λειτουργία										
Πρόγραμμα	Μέγιστο φορτίο (kg)	Κατανάλωση νερού (lt)	Κατανάλωση ρεύματος (kWh)	Μέγ. αριθμ. στροφών***	Πρόγραμμα							Περιοχή επιλέξιμων θερμοκρασιών σε °C
					Πρόπλυση	Σύντομο	Ξέβγαλμα Συν	Αποφυγή τσαλακώματος	Παύση ξεβγάλματος	Μούλιασμα		
Βαμβακερά	90	7	74	2.30	1600	•	•	•	•	•	•	Κρύο-90
Βαμβακερά	60	7	70	1.54	1600	•	•	•	•	•	•	Κρύο-90
Βαμβακερά	40	7	69	0.85	1600	•	•	•	•	•	•	Κρύο-90
Βαμβακερά Οικον	60**	7	44	1.00	1600					•		40-60
Βαμβακερά Οικον	60**	3.5	38	0.84	1600					•		40-60
Βαμβακερά Οικον	40**	3.5	38	0.65	1600					•		40-60
Πολύ σύντομο εξπρές	30	2	50	0.11	1400			•		•		Κρύο-30
Σκούρα	40	3.5	66	0.55	800			*		•		Κρύο-40
Sports	40	4	67	0.58	800	•	•	•	•	•	•	Κρύο-40
Πλύσ στο χέρι	30	1	34	0.20	600							Κρύο-30
Μάλλινα	40	1.5	47	0.34	600			•		•		Κρύο-40
Πουκάμισα	60	3.5	60	1.00	600	•	•	•	*	•	•	Κρύο-60
Συνθετικά	60	3	55	1.00	800	•	•	•	•	•	•	Κρύο-60
Συνθετικά	40	3	55	0.55	800	•	•	•	•	•	•	Κρύο-60

** "Τα προγράμματα Βαμβακερά Οικον 40 °C και Βαμβακερά Οικον 60 °C είναι τα τυπικά προγράμματα." Αυτά τα προγράμματα καλούνται 'τυπικό πρόγραμμα Βαμβακερά 40 °C' και 'τυπικό πρόγραμμα Βαμβακερά 60 °C'

•: Επιλέγεται

*: Επιλέγεται αυτόματα, δεν μπορεί να ακυρωθεί.

** : Πρόγραμμα Ενεργειακής Σήμανσης (EN 60456 Ed.3)

***: Αν οι μέγιστες στροφές στυψίματος του πλυντηρίου σας είναι χαμηλότερες από την τιμή αυτή, μπορείτε να επιλέξετε μόνο το διαθέσιμο μέγιστο αριθμό στροφών.

-: Για το μέγιστο φορτίο, δείτε την περιγραφή του προγράμματος.

i Η κατανάλωση νερού και ρεύματος είναι δυνατόν να διαφέρουν, ανάλογα με τις μεταβολές στην πίεση, τη σκληρότητα και τη θερμοκρασία του νερού, τη θερμοκρασία του περιβάλλοντος, το είδος και την ποσότητα των ρούχων, την επιλογή βοηθητικών λειτουργιών και τον αριθμό στροφών στυψίματος, καθώς και ανάλογα με τις μεταβολές της τάσης του ρεύματος.

i Μπορείτε να δείτε στην οθόνη του μηχανήματος το χρόνο πλυσίματος του προγράμματος που επιλέξατε. Είναι κανονικό να εμφανίζονται μικρές διαφορές ανάμεσα στο χρόνο που εμφανίζεται στην οθόνη και τον πραγματικό χρόνο πλυσίματος.

i Οι βοηθητικές λειτουργίες στον πίνακα ενδέχεται να διαφέρουν ανάλογα με το μοντέλο της συσκευής σας.

Επιλογή βοηθητικών v λειτουργιών v

Επιλέξτε τις επιθυμητές βοηθητικές λειτουργίες πριν αρχίσετε το πρόγραμμα. Επιπλέον, ενώ λειτουργεί η συσκευή, μπορείτε και να επιλέξετε ή να ακυρώσετε βοηθητικές λειτουργίες που είναι κατάλληλες για το εκτελούμενο πρόγραμμα χωρίς να πατήσετε το κουμπί Έναρξη/Παύση. Για να γίνει αυτό, η συσκευή πρέπει να είναι σε φάση πριν τη βοηθητική λειτουργία που πρόκειται να επιλέξετε ή να ακυρώσετε.

Αν η βοηθητική λειτουργία δεν μπορεί να επιλεγεί ή να ακυρωθεί, η λυχνία της αντίστοιχης βοηθητικής λειτουργίας θα αναβοσβήσει 3 φορές για να προειδοποιήσει το χρήστη.

i Ορισμένες λειτουργίες δεν μπορούν να επιλεγούν μαζί. Αν επιλεγεί μια δεύτερη βοηθητική λειτουργία που αντιβαίνει με την πρώτη που επιλέχτηκε πριν την εκκίνηση της συσκευής, η λειτουργία που επιλέχτηκε πρώτη θα ακυρωθεί και θα παραμείνει ενεργή η δεύτερη βοηθητική λειτουργία που επιλέχτηκε. Για παράδειγμα, αν θέλετε να επιλέξετε Σύνομη Πλύση αφού επιλέξατε την Πρόπλυση, η Πρόπλυση θα ακυρωθεί και η Σύνομη Πλύση θα παραμείνει ενεργή.

i Δεν μπορεί να επιλεγεί βοηθητική λειτουργία που δεν είναι συμβατή με το πρόγραμμα. (Βλ. "Πίνακας προγραμμάτων και καταναλώσεων")

i Τα κουμπιά των βοηθητικών λειτουργιών ενδέχεται να διαφέρουν, ανάλογα με το μοντέλο της συσκευής σας.

• Πρόπλυση

Η πρόπλυση είναι αναγκαία μόνο για πολύ λερωμένα ρούχα. Χωρίς τη χρήση πρόπλυσης μπορείτε να εξοικονομήσετε ενέργεια, νερό, απορρυπαντικό και χρόνο.

i Για δαντέλες, τούλι και κορτίνες συνιστάται πρόπλυση χωρίς απορρυπαντικό.

• Σύνομη

Η λειτουργία αυτή μπορεί να χρησιμοποιηθεί στα προγράμματα Βαμβακερά και Συνθετικά. Μειώνει το χρόνο πλύσιματος καθώς και τον αριθμό των φάσεων ξεβγάλματος για ελαφρά λερωμένα ρούχα.

i Όταν επιλέγετε αυτή τη λειτουργία, τοποθετήστε στο πλυντήριο σας τη μισή ποσότητα ρούχων από αυτή που καθορίζεται στον πίνακα προγραμμάτων.

• Ξέβγαλμα Συν

Η λειτουργία αυτή επιτρέπει στο πλυντήριο να πραγματοποιήσει ένα ξέβγαλμα επιπλέον αυτού που ήδη έγινε μετά την κύρια πλύση. Έτσι μπορεί να μειωθεί ο κίνδυνος να επηρεαστούν τα ευαίσθητα δέρματα (μυρών, αλλεργικών ατόμων κλπ.) από τα ελάχιστα κατάλοιπα απορρυπαντικού.

• Πρόσθετο νερό

Αυτή η λειτουργία σας επιτρέπει να πλύνετε και να ξεβγάλετε τα ρούχα σας με άφθονο νερό στα προγράμματα Βαμβακερά, Συνθετικά, Ευπαθή και Μάλλινα. Χρησιμοποιείτε τη λειτουργία αυτή για ευπαθή ρούχα που τσαλακώνονται εύκολα.

i Όταν επιλέγετε αυτή τη λειτουργία, τοποθετήστε στο πλυντήριο σας τη μισή ποσότητα ρούχων από αυτή που καθορίζεται στον πίνακα προγραμμάτων.

• Αποφυγή τσαλακώματος

Αυτή η λειτουργία μειώνει το τσαλακώμα από το πλύσιμο των ρούχων. Η κίνηση του τυμπάνου μειώνεται και ο αριθμός στροφών στυψίματος περιορίζεται, για την αποφυγή του τσαλακώματος. Επιπλέον, το πλύσιμο γίνεται με υψηλότερη στάθμη νερού.

• Πάυση Ξέβγαλματος

Αν δεν θέλετε να βγάλετε τα ρούχα αμέσως μετά το τέλος του προγράμματος, μπορείτε να χρησιμοποιήσετε τη λειτουργία Ξέβγαλμα & Αναμονή και να διατηρήσετε τα ρούχα μέσα στο νερό του τελικού ξεβγάλματος, ώστε να αποτρέψετε να τσαλακωθούν αν παραμείνουν στο πλυντήριο χωρίς νερό. Μετά από αυτή τη διαδικασία, 45

αν θέλετε να αποστραγγίσετε το νερό χωρίς στύψιμο των ρούχων σας, πατήστε το κουμπί Έναρξη/Παύση. Το πρόγραμμα συνεχίζεται και ολοκληρώνεται αφού αποστραγγιστεί το νερό.

Αν θέλετε να στύψετε τα ρούχα σας που είχαν παραμείνει στο νερό, ρυθμίστε τον Αριθμό στροφών στυψίματος και πατήστε το κουμπί Έναρξη/Παύση. Τότε το πρόγραμμα συνεχίζεται. Το πλυντήριο σας αδειάζει το νερό, στύβει τα ρούχα και το πρόγραμμα ολοκληρώνεται.

• Μούλιασμα

Η βοηθητική λειτουργία Μούλιασμα για εξασφαλίζει καλύτερη αφαίρεση λεκέδων που έχουν διεισδύσει στα ρούχα, κρατώντας τα ρούχα στο νερό με απορρυπαντικό πριν την έναρξη του προγράμματος.

• Τρίχες κατοικίδιων

Αυτή η λειτουργία βοηθά στην αφαίρεση τριχών κατοικίδιων που παραμένουν στα ρούχα σας. Όταν επιλέγετε αυτή τη λειτουργία, προστίθενται στο κανονικό πρόγραμμα οι φάσεις Πρόπλυση και Πρόσθετο Ξέβγαλμα. Έτσι, το πλύσιμο γίνεται με περισσότερο νερό (30%) και οι τρίχες κατοικίδιων αφαιρούνται πιο αποτελεσματικά.

! Ποτέ μην πλύνετε τα κατοικίδια σας στο πλυντήριο.

Καθυστέρηση έναρξης

Με τη λειτουργία Καθυστέρηση έναρξης, η έναρξη του προγράμματος μπορεί να καθυστερήσει έως 19 ώρες. Ο χρόνος καθυστέρησης έναρξης μπορεί να αυξηθεί σε βήματα της 1 ώρας.

i Όταν έχετε επιλέξει Καθυστέρηση έναρξης, μη χρησιμοποιείτε υγρό απορρυπαντικό! Υπάρχει κίνδυνος να σχηματιστούν λεκέδες στα ρούχα.

Ανοίξτε την πόρτα, τοποθετήστε τα ρούχα στο πλυντήριο και προσθέστε απορρυπαντικό κλπ. Επιλέξτε το πρόγραμμα πλύσιματος, τη θερμοκρασία, τον αριθμό στροφών στυψίματος και βοηθητικές λειτουργίες, αν απαιτούνται. Ρυθμίστε τον επιθυμητό χρόνο πατώντας το κουμπί Καθυστέρηση έναρξης. Πατήστε το κουμπί Έναρξη/Παύση. Εμφανίζεται τότε ο χρόνος Καθυστέρησης έναρξης που έχετε ρυθμίσει. Αρχίζει η αντίστροφη μέτρηση της καθυστέρησης έναρξης. Το σύμβολο “_” δίπλα στο χρόνο καθυστέρησης έναρξης κινείται πάνω και κάτω στην οθόνη.

i Κατά το χρόνο καθυστέρησης έναρξης μπορούν να φορτωθούν περισσότερα ρούχα.

5. Στο τέλος της αντίστροφης μέτρησης, θα εμφανιστεί η διάρκεια του επιλεγμένου προγράμματος. Το σύμβολο “_” θα πάψει να εμφανίζεται και θα ξεκινήσει το επιλεγμένο πρόγραμμα.

Τροποποίηση του χρόνου Καθυστέρησης έναρξης
Αν θέλετε να αλλάξετε το χρόνο κατά τη διάρκεια της αντίστροφης μέτρησης:

Πατήστε το κουμπί Καθυστέρησης έναρξης. Ο χρόνος θα αυξάνεται κατά μία ώρα κάθε φορά που πατάτε το κουμπί. Αν θέλετε να μειώσετε το χρόνο καθυστέρησης έναρξης, πιέστε επανειλημμένα το κουμπί καθυστέρησης έναρξης, έως ότου στην οθόνη εμφανιστεί ο επιθυμητός χρόνος καθυστέρησης έναρξης.

Ακύρωση της λειτουργίας Καθυστέρησης έναρξης

Εάν θέλετε να ακυρώσετε την αντίστροφη μέτρηση της καθυστέρησης έναρξης και να ξεκινήσετε αμέσως το πρόγραμμα: Ξέστε το χρόνο Καθυστέρησης έναρξης σε μηδέν ή γυρίστε το περιστροφικό κουμπί Επιλογής προγράμματος σε οποιοδήποτε πρόγραμμα. Έτσι θα ακυρωθεί η λειτουργία Καθυστέρησης έναρξης. Η λυχνία Τέλος/Ακύρωση αναβοσβήνει συνεχώς. Κατόπιν επιλέξτε πάλι το πρόγραμμα που θέλετε να εκτελεστεί. Πιέστε το κουμπί Έναρξη/Παύση ώστε να ξεκινήσει το πρόγραμμα.

Εκκίνηση του προγράμματος

Πιέστε το κουμπί Έναρξη/Παύση ώστε να ξεκινήσει το πρόγραμμα. Θα ανάψει η λυχνία ένδειξης παρακολούθησης του προγράμματος που δείχνει την έναρξη του προγράμματος.

i Αν δεν εκκινηθεί κανένα πρόγραμμα ή δεν πατηθεί κανένα πλήκτρο εντός 1 λεπτού κατά τη διαδικασία επιλογής προγράμματος, η συσκευή θα μεταβεί σε κατάσταση Πάυσης και θα μειωθεί η ένταση φωτισμού των ενδείξεων θερμοκρασίας, αριθμού στροφών και πόρτας φόρτωσης. Οι άλλες ενδεικτικές λυχνίες και ενδείξεις θα σβήσουν. Αν γυρίσετε το περιστροφικό κουμπί Επιλογής προγράμματος ή αν πατήσετε οποιοδήποτε κουμπί, οι λυχνίες και οι ενδείξεις θα ανάψουν πάλι.

Κλειδωμα προστασίας

Χρησιμοποιείτε το Κλειδωμα προστασίας για να εμποδίζετε τα παιδιά να επεμβαίνουν στη συσκευή. Έτσι μπορείτε να αποφυγείτε αλλαγές σε ένα πρόγραμμα που εκτελείται.

i Αν το περιστροφικό κουμπί επιλογής προγράμματος γυρίσει ενώ είναι ενεργό το Κλειδωμα προστασίας, στην οθόνη εμφανίζεται η ένδειξη "Con". Το Κλειδωμα προστασίας δεν επιτρέπει οποιαδήποτε αλλαγή στα προγράμματα και στη θερμοκρασία, στον αριθμό στροφών στυψίματος και στις βοηθητικές λειτουργίες που έχουν επιλεγεί.

i Ακόμα και αν επιλεγεί άλλο πρόγραμμα με το περιστροφικό κουμπί επιλογής προγράμματος, ενώ το Κλειδωμα προστασίας είναι ενεργό, θα συνεχίσει να εκτελείται το προηγούμενο πρόγραμμα που είχε επιλεγεί.

Για να ενεργοποιήσετε το Κλειδωμα προστασίας:

Πατήστε και κρατήστε πατημένα για 3 δευτερόλεπτα τα κουμπιά της 1ης και 2ης Βοηθητικής λειτουργίας. Ενώ κρατάτε πατημένα για 3 δευτερόλεπτα τα κουμπιά 1ης και 2ης Βοηθητικής λειτουργίας, θα αναβοσβήσουν οι λυχνίες στα κουμπιά και στην οθόνη θα εμφανιστεί αντίστοιχα η ένδειξη "C03", "C02", "C01". Κατόπιν θα εμφανιστεί στην οθόνη η ένδειξη "Con" για να δείξει ότι το Κλειδωμα προστασίας είναι ενεργοποιημένο. Αν πατήσετε οποιοδήποτε κουμπί ή γυρίσετε το περιστροφικό κουμπί επιλογής προγράμματος ενώ είναι ενεργό το Κλειδωμα προστασίας, στην οθόνη θα εμφανιστεί πάλι η ίδια ένδειξη. Οι λυχνίες στα κουμπιά 1ης και 2ης βοηθητικής λειτουργίας που χρησιμοποιούνται για απενεργοποίηση του Κλειδώματος προστασίας θα αναβοσβήσουν 3 φορές.

Για να απενεργοποιήσετε το Κλειδωμα προστασίας:

Πατήστε και κρατήστε πατημένα για 3 δευτερόλεπτα τα κουμπιά της 1ης και 2ης Βοηθητικής λειτουργίας ενώ εκτελείται οποιοδήποτε πρόγραμμα. Ενώ κρατάτε πατημένα για 3 δευτερόλεπτα τα κουμπιά 1ης και 2ης Βοηθητικής λειτουργίας, θα αναβοσβήσουν οι λυχνίες στα κουμπιά και στην οθόνη θα εμφανιστεί αντίστοιχα η ένδειξη "C03", "C02", "C01". Κατόπιν θα εμφανιστεί η ένδειξη "COFF" για να δείξει ότι το Κλειδωμα προστασίας είναι απενεργοποιημένο.

i Επιπλέον της πιο πάνω μεθόδου, για να απενεργοποιήσετε το Κλειδωμα προστασίας, γυρίστε το περιστροφικό κουμπί επιλογής προγράμματος στη θέση Ενεργοποίηση / Απενεργοποίηση όταν δεν εκτελείται κανένα πρόγραμμα και επιλέξετε ένα άλλο πρόγραμμα.

i Το Κλειδωμα προστασίας δεν απενεργοποιείται μετά από διακοπές του ηλεκτρικού ρεύματος ή αν η συσκευή αποσυνδεθεί από την πρίζα.

Εξέλιξη του προγράμματος

Η εξέλιξη ενός προγράμματος που εκτελείται παρακολουθείται από τις ενδείξεις Παρακολούθησης του προγράμματος. Στην αρχή κάθε φάσης του

προγράμματος, θα ανάψει η αντίστοιχη ενδεικτική λυχνία και θα σβήνει η λυχνία της φάσης που ολοκληρώθηκε. Μπορείτε να τροποποιήσετε τις βοηθητικές λειτουργίες και τις ρυθμίσεις αριθμού στροφών και θερμοκρασίας ενώ το πρόγραμμα εκτελείται, χωρίς να σταματήσετε τη ροή του προγράμματος. Για να το κάνετε αυτό, η αλλαγή που πρόκειται να κάνετε πρέπει να είναι σε φάση που είναι μετά την τρέχουσα φάση του εκτελούμενου προγράμματος. Αν η αλλαγή δεν είναι συμβατή, οι αντίστοιχες λυχνίες θα αναβοσβήσουν 3 φορές.

i Αν η συσκευή δεν περνά στη φάση στυψίματος, τότε μπορεί να είναι ενεργή η επιλογή Ξεβγάλμα & Αναμονή ή να έχει ενεργοποιηθεί το αυτόματο σύστημα ανίχνευσης ανισοκατανεμημένου φορτίου λόγω ανισοκατανομής των ρούχων στο πλυντήριο.

Κλειδωμα πόρτας φόρτωσης

Στην πόρτα φόρτωσης διατίθεται σύστημα κλειδώματος της συσκευής που εμποδίζει ανοίγμα της πόρτας σε περιπτώσεις που η στάθμη του νερού δεν είναι κατάλληλη.

Το φως της πόρτας φόρτωσης θα αρχίσει να αναβοσβήνει όταν το μηχανήμα τεθεί σε λειτουργία παύσης. Η συσκευή ελέγχει τη στάθμη του νερού στο εσωτερικό. Αν η στάθμη είναι κατάλληλη, η λυχνία Πόρτα φόρτωσης ανάβει μόνιμα εντός 1-2 λεπτών και η πόρτα μπορεί να ανοίξει.

Αν η στάθμη δεν είναι κατάλληλη, η λυχνία Πόρτα φόρτωσης σβήνει και η πόρτα δεν μπορεί να ανοίξει. Αν πρέπει να ανοίξετε την πόρτα φόρτωσης ενώ η λυχνία Πόρτα φόρτωσης είναι ορθή, τότε χρειάζεται να ακυρώσετε το τρέχον πρόγραμμα. Βλ. "Ακύρωση του προγράμματος".

Αλλαγή των επιλογών ν αφού έχει ξεκινήσει το πρόγραμμα

Θέση του πλυντηρίου σε κατάσταση παύσης

Για να θέσετε τη συσκευή σας σε κατάσταση παύσης κατά την εξέλιξη ενός προγράμματος, πατήστε το κουμπί Έναρξη/Παύση. Η λυχνία της φάσης στην οποία βρίσκεται η συσκευή αρχίζει να αναβοσβήνει στις ενδείξεις Παρακολούθησης προγράμματος, για να δείξει ότι η συσκευή έχει τεθεί σε κατάσταση παύσης. Επίσης, όταν είναι έτοιμη να ανοίξει η πόρτα, θα είναι μόνιμα αναμμένη και η λυχνία Πόρτα φόρτωσης επιπλέον της λυχνίας που αντιστοιχεί στη φάση του προγράμματος.

Αλλαγή των ρυθμίσεων αριθμού στροφών ν και θερμοκρασίας ν βοηθητικές λειτουργίες

Ανάλογα με τη φάση όπου έχει φθάσει το πρόγραμμα, μπορείτε να ακυρώσετε ή να ενεργοποιήσετε τις βοηθητικές λειτουργίες. Βλ. "Επιλογή βοηθητικών λειτουργιών".

Μπορείτε επίσης να αλλάξετε τις ρυθμίσεις αριθμού στροφών και θερμοκρασίας. Βλ. "Επιλογή αριθμού στροφών στυψίματος" και "Επιλογή θερμοκρασίας".

i Αν δεν επιτρέπεται καμία αλλαγή, η αντίστοιχη λυχνία θα αναβοσβήσει 3 φορές.

Προσθήκη ή αφαίρεση ρούχων

1. Πατήστε το κουμπί Έναρξη/Παύση για να θέσετε το πλυντήριο σας σε κατάσταση παύσης. Θα αναβοσβήσει η λυχνία παρακολούθησης προγράμματος της αντίστοιχης φάσης κατά την οποία η συσκευή τέθηκε σε κατάσταση Πάυσης.
2. Περιμένετε έως ότου επιτρέπεται να ανοίξει η Πόρτα φόρτωσης.
3. Ανοίξτε την πόρτα φόρτωσης και προσθέστε ή αφαιρέστε ρούχα.
4. Κλείστε την πόρτα φόρτωσης.
5. Κάνετε αλλαγές σε βοηθητικές λειτουργίες, ρυθμίσεις θερμοκρασίας και αριθμού στροφών, αν απαιτείται.
6. Πατήστε το κουμπί Έναρξη/Παύση ώστε να ξεκινήσει το πρόγραμμα.

Ακύρωση του προγράμματος

Για να ακυρώσετε το πρόγραμμα, γυρίστε το περιστροφικό κουμπί Επιλογής προγράμματος για να επιλέξετε άλλο πρόγραμμα. Το προηγούμενο πρόγραμμα θα ακυρωθεί. Η λυχνία Τέλος / Ακύρωση θα αναβοβήγει συνεχώς για να δείξει ότι ακυρώθηκε το πρόγραμμα. Η λειτουργία Αντλία ενεργοποιείται για 1-2 λεπτά ανεξάρτητα από τη φάση του προγράμματος και από το αν υπάρχει νερό στη συσκευή ή όχι. Μετά από αυτό το διάστημα, η συσκευή σας θα είναι έτοιμη να ξεκινήσει με την πρώτη φάση του νέου προγράμματος.

i Ανάλογα με τη φάση στην οποία ακυρώθηκε το προηγούμενο πρόγραμμα, ίσως χρειαστεί να προσθέσετε πάλι απορρυπαντικό και μαλακτικό για το νέο πρόγραμμα που επιλέξατε.

Τέλος του προγράμματος

Στο τέλος του προγράμματος εμφανίζεται στην οθόνη η ένδειξη "End" (Τέλος). Περιμένετε να ανάψει μόνιμα η λυχνία της πόρτας φόρτωσης. Πατήστε το κουμπί On / Off για να απενεργοποιήσετε τη συσκευή. Αφαιρέστε τα ρούχα και κλείστε την πόρτα φόρτωσης. Το πλυντήριο σας είναι έτοιμο για τον επόμενο κύκλο πλυσίματος.

5 Συντήρηση και καθαρισμός

Αν καθαρίζετε το προϊόν σε κανονικά διαστήματα, η διάρκεια ζωής του μεγαλώνει ενώ συγχρόνως μειώνονται τα συχνά παρουσιαζόμενα προβλήματα.

Καθαρισμός του συρταριού απορρυπαντικού

Καθαρίζετε το συρτάρι απορρυπαντικού σε κανονικά διαστήματα (κάθε 4-5 κύκλους πλυσίματος) όπως φαίνεται πιο κάτω, για την πρόληψη της συσσώρευσης απορρυπαντικού σε σκόνη με την πάροδο του χρόνου.

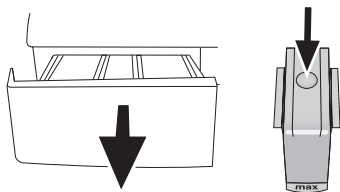

Πιέστε το σημείο με τις τελείες στο σιφώνιο στο διαμέρισμα μαλακτικού και τραβήξτε το προς το μέρος σας έως ότου αφαιρεθεί το διαμέρισμα από το πλυντήριο.

i Αν στο διαμέρισμα μαλακτικού αρχίζει να συγκεντρώνεται περισσότερη από την κανονική ποσότητα μίγματος νερού και μαλακτικού, τότε πρέπει να καθαριστεί το σιφώνιο.

Πλύνετε το συρτάρι απορρυπαντικού και το σιφώνιο με άφθονο χλιαρό νερό σε ένα νιπτήρα. Κατά τον καθαρισμό φοράτε προστατευτικά γάντια ή χρησιμοποιήστε κατάλληλη βούρτσα για να αποφύγετε την επαφή του δέρματός σας με τα κατάλοιπα στο συρτάρι. Τοποθετήστε πάλι το συρτάρι στη θέση του αφού το καθαρίσετε, και βεβαιωθείτε ότι έχει πάρει σωστή θέση.

Καθαρισμός των φίλτρων εισόδου νερού

Υπάρχει ένα φίλτρο στην άκρη κάθε μιας από τις βαλβίδες εισόδου νερού στο πίσω μέρος του μηχανήματος και επίσης στο άκρο κάθε εύκαμπτου σωλήνα εισόδου νερού εκεί όπου συνδέονται στο διακόπτη παροχής. Αυτά τα φίλτρα εμποδίζουν τις ξένες ύλες και τις ακαθαρσίες από το νερό να εισχωρήσουν στο πλυντήριο. Τα φίλτρα πρέπει να καθαρίζονται επειδή λερωώνονται.

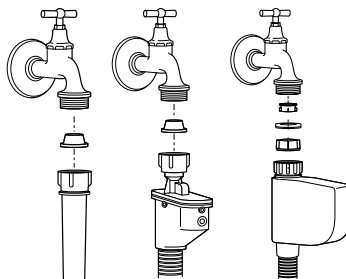

Κλείστε τους διακόπτες παροχής νερού. Αφαιρέστε τα παξιμάδια των εύκαμπτων σωλήνων εισόδου νερού για να αποκτήσετε πρόσβαση στα φίλτρα που βρίσκονται στις βαλβίδες εισόδου νερού. Καθαρίστε τα με κατάλληλη βούρτσα. Αν τα φίλτρα είναι πολύ λερωμένα, αφαιρέστε τα με μια πένα και καθαρίστε τα. Αφαιρέστε τα φίλτρα από τα ίσια άκρα των εύκαμπτων σωλήνων εισόδου νερού μαζί με τα στεγανοποιητικά και καθαρίστε τα καλά σε τρεχούμενο νερό. Τοποθετήστε πάλι προσεκτικά στις θέσεις του τα στεγανοποιητικά και τα φίλτρα και φixέτε τα παξιμάδια των εύκαμπτων σωλήνων με το χέρι.

Αποστράγγιση του υπολειπόμενου νερού και καθαρισμός του φίλτρου αντλίας

Το σύστημα φίλτρο στο πλυντήριο σας εμποδίζει στερεά σώματα όπως κουμπιά, νομίσματα και ίνες υφασμάτων να αποφράζουν τη φτερωτή της αντλίας κατά την εκκένωση του νερού πλυσίματος. Έτσι η αποστράγγιση του νερού θα γίνεται χωρίς πρόβλημα και θα επεκταθεί η διάρκεια ωφέλιμης ζωής της αντλίας. Αν το πλυντήριό σας δεν μπορεί να αποστραγγίσει το νερό, τότε είναι φραγμένο το φίλτρο της αντλίας. Το φίλτρο θα πρέπει να καθαρίζεται όταν αποφράσσεται ή κάθε 3 μήνες. Για να καθαριστεί το φίλτρο της αντλίας θα πρέπει να αποστραγγιστεί πρώτα το νερό. Επιπλέον, πριν τη μεταφορά της συσκευής (π.χ. κατά τη μετακόμιση σε άλλο σπίτι) και σε περίπτωση συνθηκών που το νερό παγώνει, ίσως χρειαστεί να αποστραγγιστεί τελείως το νερό.

⚠ Ξένα υλικά που παραμένουν στο φίλτρο αντλίας μπορεί να προξενήσουν ζημιά τη συσκευή σας ή να προκαλέσουν πρόβλημα θορύβου.

Για να καθαρίσετε το λερωμένο φίλτρο και να αποστραγγίσετε το νερό:

Βγάλτε το φιντ της συσκευής από την πρίζα για να διακόψετε την παροχή ρεύματος.

⚠ Η θερμοκρασία του νερού μέσα στο πλυντήριο μπορεί να φθάσει τους 90 °C. Για την αποφυγή κινδύνου εγκαύματος, το φίλτρο πρέπει να καθαρίζεται μόνο αφού έχει κρυώσει το νερό στο εσωτερικό της συσκευής.

Ανοίξτε το καπάκι του φίλτρου.

Αν το καπάκι του φίλτρου αποτελείται από δύο τμήματα, πιέστε την προεξοχή στο καπάκι του φίλτρου προς τα κάτω και τραβήξτε το τμήμα έξω προς το μέρος σας.

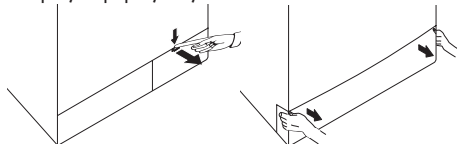

Αν το καπάκι του φίλτρου είναι μονοκόμματο, τραβήξτε το καπάκι και από τις δύο πλευρές στο πάνω μέρος για να το ανοίξετε.

i Μπορείτε να αφαιρέσετε το κάλυμμα φίλτρου σπρώχνοντας ελαφρά προς τα κάτω με εργαλείο με λεπτή πλαστική μύτη, περνώντας το μέσα από

το διάκενο πάνω από το κάλυμμα φίλτρου. Μη χρησιμοποιήσετε εργαλεία με μεταλλική μύτη για την αφαίρεση του καλύμματος. Ορισμένα από τα προϊόντα μας διαθέτουν εύκαμπτους σωλήνες αποστράγγισης έκτακτης ανάγκης, ενώ ορισμένα όχι. Ακολουθήστε τα πιο κάτω βήματα για να αδειάσετε το νερό. Εκκένωση του νερού όταν το προϊόν διαθέτει εύκαμπτο σωλήνα αποστράγγισης έκτακτης ανάγκης:

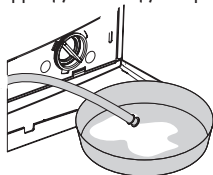

Τραβήξτε τον εύκαμπτο σωλήνα αποχέτευσης έκτακτης ανάγκης έξω από τη θέση του. Τοποθετήστε ένα μεγάλο δοχείο στο άκρο του εύκαμπτου σωλήνα. Αδειάστε το νερό στο δοχείο τραβώντας το πώμα από την άκρη του εύκαμπτου σωλήνα. Όταν το δοχείο γεμίσει, κλείστε την είσοδο του σωλήνα επανατοποθετώντας το πώμα. Αφού αδειάσετε το δοχείο, επαναλάβετε την πιο πάνω διαδικασία για να αδειάσετε πλήρως το νερό από τη συσκευή. Όταν ολοκληρωθεί η αποστράγγιση του νερού, κλείστε το άκρο πάλι με το πώμα και στερεώστε τον εύκαμπτο σωλήνα στη θέση του. Περιστρέψτε το φίλτρο αντλίας για να το αφαιρέσετε. Εκκένωση του νερού όταν το προϊόν δεν διαθέτει εύκαμπτο σωλήνα αποστράγγισης έκτακτης ανάγκης:

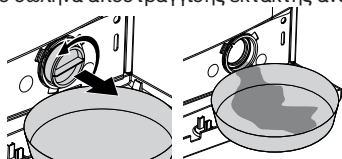

Τοποθετήστε ένα μεγάλο δοχείο μπροστά από το φίλτρο ώστε να δεχθεί το νερό από το φίλτρο. Χαλαρώστε το φίλτρο της αντλίας (αριστερόστροφα) έως ότου αρχίσει να ρέει νερό απ' αυτό. Κατευθύνετε τη ροή του νερού στο δοχείο που έχετε τοποθετήσει μπροστά από το φίλτρο. Πάντα να έχετε πρόχειρο ένα πανί για να απορροφήσει τυχόν νερό που χύθηκε. Όταν τελειώσει το νερό από τη συσκευή, αφαιρέστε τελείως το φίλτρο περιστρέφοντάς το. Καθαρίστε τυχόν κατάλοιπα στο εσωτερικό του φίλτρου καθώς και τυχόν ίνες, αν υπάρχουν, γύρω από την περιοχή της φτερωτής. Τοποθετήστε το φίλτρο.

⚠ Αν το προϊόν σας διαθέτει τη λειτουργία πίδακα νερού, φροντίστε απαραίτητα να προσαρμόσετε το φίλτρο στο περιβλήμα του στην αντλία. Ποτέ μην ασκίσετε βία στο φίλτρο ενώ το τοποθετείτε στο περιβλήμα του. Τοποθετήστε το φίλτρο τελείως πίσω στη θέση του. Διαφορετικά, μπορεί να διαρρέει νερό από το καπάκι του φίλτρου.

Αν το καπάκι του φίλτρου αποτελείται από δύο τμήματα, κλείστε το καπάκι του φίλτρου πιέζοντας την προεξοχή. Αν είναι μονοκόμματο, τοποθετήστε πρώτα στις θέσεις τους τις προεξοχές του κάτω μέρους και πιέστε το πάνω τμήμα για να κλείσει.

Φρεσκάρισμα	Οικον. 20 (Οικον. καθαρίσιμα)	Φροντίδα συσκευή/εξαρτήματα (Καθαρισμός τυμπάνου)	Μini (Mini) (Ημέρας εξήρες)	Mini 14 (Mini 14) (Πολύ σύντομο εξήρες)	Μισό φορτίο	Σύντομη πλύση	Σκούρα (Φροντίδα σκούρων)	Ανάμικτα	Μini (Ημέρας εξήρες)	Μοντέρνα ευαίσθητα	
Ενεργοποίηση /Απενεργοποίηση	Εναρξη Πλύση	Βαμβακερά	Συνθετικά	Μάλλινα	Ευπαθή	Εντατικό (Ευαίσθητα)	Σπορ (Sports)	Πουκάμισα	Πατάκια	Υγιεινή (Hygiene)	πόρτα ετοιμή
Πλύσιμο στο χέρι	Πρόπλυση	Κύρια πλύση	Πρόθετο Εξέγαλμα (Εξέγαλμα Συν)	Μούλιασμα	Λιγότερο τσαλακώματα (Αποφυγή τσαλακώματος)	Εξέγαλμα & Αναμνήση (Πλύση Εξεγαλάματος)	Χωρίς Στύψιμο	Στύψιμο	Κρύο	Εταμο	
Πλύσιμο	Τέλος	Κλειδώμα προστασίας	Ακρίωση 3°	Θερμοκρασία	Χρονική καυστήρηση	Αποστράγγιση (Αντίληση)	Active 40	Active Οικον	Εξέγαλμα	Βαμβακερά Οικον.	

6 Τεχνικές προδιαγραφές

	WNF 7300 WE20	WNF 7361 SOE20
Μοντέλα (EL)		
Μέγιστη χωρητικότητα στεγνών ρούχων (κιλά)	7	7
Ύψος (εκ.)	84	84
Πλάτος (εκ.)	60	60
Βάθος (εκ.)	55	55
Καθαρό βάρος (±4 κιλά)	72	76
Ηλεκτρική τροφοδοσία (V/Hz)	230 V / 50Hz	
Συνολικό ρεύμα (A)	10	10
Συνολική ισχύς (W)	2200	
Αριθμός στροφών στυψίματος (σ.α.λ. μέγ.)	1000	1600
Κατανάλωση ισχύος, κατάσταση αναμονής (W)	1.35	1.35
Κατανάλωση ισχύος, κατάσταση απενεργοποίησης (W)	0.25	0.25

- i** Οι προδιαγραφές ενδέχεται να αλλάξουν χωρίς προηγούμενη γνωστοποίηση, για λόγους βελτίωσης της ποιότητας του προϊόντος.
- i** Οι εικόνες στο παρόν εγχειρίδιο είναι σχηματικές και ενδέχεται να μην αντιστοιχούν ακριβώς με τη συσκευή σας.
- i** Οι τιμές που αναφέρονται στις ετικέτες του πλυντηρίου ή στην τεκμηρίωση που το συνοδεύει έχουν μετρηθεί στο εργαστήριο σύμφωνα με τα σχετικά πρότυπα. Ανάλογα με τις συνθήκες λειτουργίας και περιβάλλοντος της συσκευής, οι τιμές αυτές ενδέχεται να διαφέρουν.



Στη συσκευή αυτή υπάρχει το σύμβολο της επιλεκτικής διαλογής το σχετικό με τα απορρίμματα ηλεκτρικών και ηλεκτρονικών συσκευών Αυτό σημαίνει ότι το προϊόν αυτό πρέπει να το αναλάβει ένα σύστημα επιλεκτικής συλλογής, σύμφωνα με την ευρωπαϊκή οδηγία 2002/96/CE, προκειμένου να μπορέσει είτε να το ανακυκλώσει είτε να το αποσυναρμολογήσει ώστε να μειωθεί κάθε επίπτωση για το περιβάλλον.

Για: περισσότερες πληροφορίες, μπορείτε να επικοινωνήσετε με τη διοίκηση του τόπου κατοικίας σας ή της περιφέρειάς σας

Τα ηλεκτρονικά προϊόντα τα οποία δεν έχουν γίνει αντικείμενο επιλεκτικής διαλογής μπορεί να αποβούν επικίνδυνα για το περιβάλλον και την ανθρώπινη υγεία λόγω της παρουσίας επικίνδυνων ουσιών.

7 Αντιμετώπιση προβλημάτων

Το πρόγραμμα δεν μπορεί να ξεκινήσει ή να επιλεγεί.

- Το πλυντήριο έχει μεταβεί σε λειτουργία αυτοπροστασίας λόγω προβλήματος σε παροχή (όπως τάση δικτύου ρεύματος, πίεση νερού κλπ.). >>> *Για να ακυρώσετε το πρόγραμμα, γυρίστε το περιστροφικό κουμπί Επιλογής προγράμματος για να επιλέξετε άλλο πρόγραμμα. (Βλ. "Ακύρωση του προγράμματος")*

Νερό στη συσκευή.

- Ενδέχεται να έχει παραμείνει στη συσκευή σας μικρή ποσότητα νερού λόγω των διαδικασιών ελέγχου ποιότητας στο εργοστάσιο. >>> *Αυτό δεν αποτελεί ένδειξη βλάβης. Το νερό δεν είναι επιβλαβές για τη συσκευή.*

Η συσκευή δονείται ή κάνει θόρυβο.

- Ίσως δεν στηρίζεται με ευστάθεια η συσκευή. >>> *Ρυθμίστε τα πόδια ώστε να οριζωντωθεί η συσκευή.*
- Ίσως έχει εισέλθει κάποιο σκληρό αντικείμενο στο φίλτρο αντλίας. >>> *Καθαρίστε το φίλτρο της αντλίας.*
- Δεν αφαιρέθηκαν τα μπουλόνια ασφαλούς μεταφοράς. >>> *Αφαιρέστε τα μπουλόνια ασφαλούς μεταφοράς.*
- Ίσως η ποσότητα ρούχων στο πλυντήριο είναι πολύ μικρή. >>> *Προσθέστε περισσότερα ρούχα στο πλυντήριο.*
- Ίσως η συσκευή είναι υπερφορτωμένη με ρούχα. >>> *Αφαιρέστε μερικά από τα ρούχα από τη συσκευή ή μοιράστε με το χέρι το φορτίο ομοιόμορφα μέσα στη συσκευή.*
- Ίσως η συσκευή έρχεται σε επαφή με σταθερό αντικείμενο. >>> *Βεβαιωθείτε ότι η συσκευή δεν έρχεται σε επαφή με τίποτα.*

Η λειτουργία της συσκευής σταμάτησε σύντομα μετά την έναρξη του προγράμματος.

- Η λειτουργία μπορεί να σταμάτησε προσωρινά λόγω χαμηλής τάσης. >>> *Η λειτουργία θα συνεχίσει όταν η τάση επανέλθει στο κανονικό επίπεδο.*

Δεν γίνεται αντίστροφη μέτρηση του υπολειπόμενου χρόνου προγράμματος. (Για μοντέλα με οθόνη)

- Το χρονόμετρο μπορεί να σταματήσει κατά την εισαγωγή νερού. >>> *Δεν θα γίνεται αντίστροφη μέτρηση στο χρονόμετρο έως ότου το πλυντήριο γεμίσει με επαρκή ποσότητα νερού. Η συσκευή θα περιμένει έως ότου υπάρχει επαρκής ποσότητα νερού, για να αποφευχθούν άσχημα αποτελέσματα πλυσίματος λόγω έλλειψης νερού. Μετά από αυτό θα συνεχιστεί η αντίστροφη μέτρηση στην ένδειξη χρονομέτρου.*
- Το χρονόμετρο μπορεί να σταματήσει κατά τη φάση θέρμανσης. >>> *Δεν θα γίνεται αντίστροφη μέτρηση στο χρονόμετρο έως ότου η συσκευή επιτύχει την επιλεγμένη θερμοκρασία.*
- Το χρονόμετρο μπορεί να σταματήσει κατά τη φάση στυψίματος. >>> *Το αυτόματο σύστημα ανίχνευσης ανισοκατανομής φορτίου μπορεί να ενεργοποιήθηκε λόγω ανομοιόμορφης κατανομής των ρούχων στο τύμπανο.*

- i** Όταν τα ρούχα δεν είναι ομοιόμορφα κατανομημένα στο τύμπανο, το πλυντήριο δεν μεταβαίνει στη φάση στυψίματος, για να αποτραπεί τυχόν ζημιά στο πλυντήριο και το περιβάλλον του. Θα πρέπει να γίνει ανακατανομή των ρούχων και να επαναληφθεί το στύψιμο.

Υπάρχει υπερχειλίση αφρού από το συρτάρι απορρυπαντικού.

- Χρησιμοποιήθηκε υπερβολική ποσότητα απορρυπαντικού. >>> *Αναμίξτε μια κουταλιά της σούπας μαλακτικού και 1/2 λίτρο νερού και προσθέστε το στο διαμέρισμα κύριας πλύσης στο συρτάρι προσθήκης απορρυπαντικού.*

- i** Τοποθετήστε στη συσκευή απορρυπαντικό κατάλληλο για τα προγράμματα και μέγιστα φορτία που αναφέρονται στον "Πίνακα προγραμμάτων και καταναλώσεων". Όταν χρησιμοποιείτε πρόσθετα χημικά (παράγοντες αφαίρεσης λεκιδών, λευκαντικά κλπ.), μειώστε την ποσότητα του απορρυπαντικού.

Στο τέλος του προγράμματος τα ρούχα παραμένουν βρεγμένα.

- Ίσως λόγω υπερβολικής χρήσης απορρυπαντικού έχει προκύψει υπερβολικός αφρισμός και έχει ενεργοποιηθεί το αυτόματο σύστημα απορρόφησης αφρού. >>> *Χρησιμοποιείτε την συνιστώμενη ποσότητα απορρυπαντικού.*

- i** Όταν τα ρούχα δεν είναι ομοιόμορφα κατανομημένα στο τύμπανο, το πλυντήριο δεν μεταβαίνει στη φάση στυψίματος, για να αποτραπεί τυχόν ζημιά στο πλυντήριο και το περιβάλλον του. Θα πρέπει να γίνει ανακατανομή των ρούχων και να επαναληφθεί το στύψιμο.

- !** Αν το πρόβλημα δεν εξαλείφεται παρόλο που ακολουθήσατε τις οδηγίες αυτής της ενότητας, συμβουλευτείτε το συνεργαζόμενο κατάστημα ή τον εξουσιοδοτημένο αντιπρόσωπο σέρβις. Μην προσπαθήσετε ποτέ να επιδιορθώσετε μόνοι σας τη συσκευή αν δεν λειτουργεί σωστά.

1 Istruzioni importanti per la sicurezza

Questa sezione contiene istruzioni sulla sicurezza che aiutano a proteggere dal rischio di lesioni personali o danni alla proprietà. La mancata osservanza di queste istruzioni rende la garanzia priva di validità.

Sicurezza generale

- Bambini di età inferiore a otto anni e più grandi e persone con capacità fisiche, sensoriali e mentali ridotte nonché persone prive delle adeguate capacità ed esperienze possono usare questo apparecchio solo se ricevono la supervisione e le istruzioni sull'uso sicuro dell'apparecchio e sui danni correlati. I bambini non devono giocare né interferire con l'apparecchio. Pulizia e manutenzione dell'utente non devono essere mai eseguite da bambini a meno che non ricevano supervisione da parte di un adulto responsabile.
- Non posizionare mai il prodotto su un pavimento coperto da tappeto; altrimenti la mancanza del flusso di aria al di sotto della macchina provoca il surriscaldamento delle parti elettriche. Ciò può provocare malfunzionamenti del prodotto.
- Non utilizzare il prodotto se il cavo di alimentazione / la spina sono danneggiati. Contattare l'agente autorizzato per l'assistenza.
- Far collegare da un elettricista qualificato il fusibile da 16 ampere sul luogo della installazione del prodotto.
- Se il prodotto presenta un guasto, non deve essere utilizzato, a meno che non sia riparato da un agente autorizzato per l'assistenza. C'è il rischio di shock elettrico!
- Il prodotto è progettato per riprendere a funzionare in caso di ripristino di corrente dopo un guasto elettrico. Se si desidera annullare il programma, vedere la sezione "Annullamento del programma".
- Collegare il prodotto ad una presa messa a terra protetta da un fusibile conforme ai valori della tabella "Specifiche tecniche". Non trascurare la possibilità di fare installare la messa a terra da un elettricista qualificato. La nostra azienda non sarà responsabile dei danni derivanti dall'uso del prodotto senza la messa a terra conforme ai regolamenti locali.
- L'alimentazione dell'acqua e i flessibili di scarico devono essere montati in modo sicuro e restare privi di danni. Altrimenti c'è il rischio di perdite di acqua.
- Non aprire mai lo sportello né togliere il filtro mentre vi è ancora dell'acqua nel cestello. Altrimenti si verifica il rischio di allagamenti e lesioni provocate dall'acqua calda.
- Non forzare per aprire lo sportello di carico bloccato. Lo sportello di carico sarà pronto per l'apertura pochi minuti dopo la fine del ciclo di lavaggio. Se si forza per aprire lo sportello di carico bloccato, sportello e meccanismo di blocco potrebbero danneggiarsi.
- Scollegare il prodotto quando non è in uso.
- Non lavare mai il prodotto versando o cospargendo acqua su di esso! C'è il rischio di shock elettrico!
- Non toccare mai la spina con le mani bagnate! Non scollegare mai tirando dal cavo, estrarre sempre tirando dalla spina.

- Usare solo detersivi, ammorbidenti e additivi adatti alle lavatrici automatiche.
- Seguire le istruzioni sulle etichette dei tessuti e sulla confezione del detersivo.
- Il prodotto deve essere scollegato durante le procedure di installazione, manutenzione, pulizia e riparazione.
- Far eseguire sempre le procedure di installazione e riparazione dall'agente autorizzato per l'assistenza. Il produttore non sarà ritenuto responsabile per danni che possono derivare da procedure eseguite da persone non autorizzate.

Uso previsto

- Questo prodotto è progettato per un uso domestico. Non è adatto ad un uso commerciale e non deve essere usato al di là dell'uso previsto.
- Il prodotto può essere utilizzato esclusivamente per il lavaggio e il risciacquo di bucato che in etichetta preveda tale tipo di lavaggio.
- Il produttore declina ogni responsabilità che derivi da uso o trasporto non corretti.

Sicurezza dei bambini

- I prodotti elettrici sono pericolosi per i bambini. Tenere i bambini lontani dal prodotto mentre questo è in uso. Non lasciarli giocare con il prodotto. Usare il blocco bambini per evitare che i bambini possano interferire con il funzionamento del prodotto.
- Non dimenticare di chiudere lo sportello di carico quando si esce dalla stanza in cui si trova il prodotto.
- Conservare tutti i detersivi e gli additivi in un posto sicuro fuori dalla portata dei bambini.

2 Installazione

Rivolgersi al più vicino agente autorizzato per l'assistenza per l'installazione del prodotto. Per rendere il prodotto pronto per l'uso, rivedere le informazioni del manuale utente e assicurarsi che elettricità, fornitura di acqua e sistemi di scarico dell'acqua siano appropriati prima di chiamare l'agente autorizzato per l'assistenza. Se non lo sono, chiamare un tecnico e un idraulico qualificati per eseguire tutte le regolazioni necessarie.

-  La preparazione del luogo e le installazioni elettriche, idriche e dell'acqua di scarico sul luogo della installazione sono una responsabilità del cliente.
-  Installazione e collegamenti elettrici del prodotto devono essere eseguiti dall'agente autorizzato per l'assistenza. Il produttore non sarà ritenuto responsabile per danni che possono derivare da procedure eseguite da persone non autorizzate.
-  Prima della installazione, ispezionare visivamente il prodotto per rilevare la presenza di eventuali difetti. Se è così, non farlo installare. I prodotti danneggiati rappresentano un rischio per la sicurezza.
-  Assicurarsi che i flessibili di ingresso e scarico dell'acqua nonché il cavo di alimentazione non siano piegati, schiacciati o strappati quando si riposiziona il prodotto dopo le procedure di installazione o pulizia.

Posizione adeguata di montaggio

- Posizionare la macchina su un suolo solido. Non posizionare la macchina su tappeti a pelo lungo o su superfici simili.
- Il peso totale di lavatrice e asciugatrice - a pieno carico - quando sono poste l'una sull'altra raggiunge circa 180 kg. Mettere il prodotto su una superficie solida e piana che abbia una sufficiente capacità di sopportare il carico!
- Non posizionare il prodotto sul cavo di alimentazione.
- Non installare il prodotto in luoghi in cui la temperatura può scendere al di sotto di 0°C.
- Mettere il prodotto ad una distanza di almeno 1 cm dai bordi degli altri arredi.

Rimozione dei rinforzi dell'imballaggio

Ribaltare la lavatrice all'indietro per rimuovere i rinforzi dell'imballaggio. Tirare il nastro per rimuovere i rinforzi dell'imballaggio.

Rimozione dei blocchi di trasporto

- ⚠ Non rimuovere i blocchi di trasporto prima di aver estratto i rinforzi dell'imballaggio.
 - ⚠ Rimuovere i bulloni di sicurezza per il trasporto prima di azionare la lavatrice, altrimenti il prodotto si danneggia.
1. Allentare tutti i bulloni con un'apposita chiave, sino a quando ruoteranno liberamente (C).
 2. Rimuovere i bulloni di sicurezza di trasporto ruotandoli delicatamente.
 3. Inserire i coperchietti in plastica nei fori del pannello posteriore, in dotazione nel sacchetto allegato al manuale utente. (P)



- i** Conservare i bulloni di sicurezza in un posto sicuro per riutilizzarli in caso di ulteriori trasporti.
- i** Non spostare mai il prodotto senza avere prima ripristinato correttamente i bulloni di sicurezza!

Collegamento della fornitura idrica

- i** La pressione idrica necessaria per utilizzare il prodotto è compresa tra 1 e 10 bars (0,1 – 10 MPa). È necessario disporre di 10-80 litri di acqua corrente al minuto con il rubinetto completamente aperto perché la lavatrice funzioni senza problemi. Collegare una valvola di riduzione della pressione se la pressione dell'acqua è più alta.
- i** Se si usa il doppio ingresso per l'acqua come unità a singolo ingresso dell'acqua (fredda), è necessario installare il tappo in dotazione con la lavatrice, sulla valvola dell'acqua calda, prima di utilizzare il prodotto. (Si applica ai prodotti forniti di un gruppo tappo cieco).
- i** Se si desidera usare entrambi gli ingressi dell'acqua del prodotto, collegare il flessibile dell'acqua calda dopo aver rimosso il tappo e la guarnizione dalla valvola dell'acqua calda. (Si applica ai prodotti forniti di un gruppo tappo cieco).
- ⚠ I modelli con ingresso singolo dell'acqua non devono essere collegati al rubinetto dell'acqua calda. In questo

caso il bucato si danneggia o il prodotto passa in modalità protezione e non funziona.

- ⚠ Non usare su prodotti nuovi flessibili per l'acqua vecchi o usati. Altrimenti il bucato potrebbe macchiarsi.
1. I flessibili specifici in dotazione con la lavatrice sono collegati alle valvole di ingresso dell'acqua sul prodotto. Il flessibile rosso (sinistra) (max. 90 °C) è per l'ingresso dell'acqua calda, il flessibile blu (destra) (max. 25 °C) è per l'ingresso dell'acqua fredda.

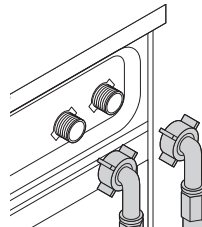

- ⚠ Quando si installa la lavatrice, assicurarsi che i rubinetti di acqua calda e fredda siano collegati in modo corretto. Altrimenti il bucato resta caldo alla fine del processo di lavaggio usurandosi.
2. Stringere a mano tutti i dadi del flessibile. Non usare mai una chiave per stringere i dadi.

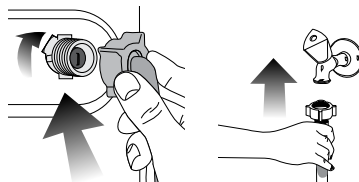

3. Aprire completamente i rubinetti dopo aver collegato il flessibile per controllare se ci sono perdite di acqua nei punti di connessione. In caso di perdite, chiudere il rubinetto e rimuovere il dado. Stringere nuovamente il dado dopo aver controllato la guarnizione. Per evitare perdite di acqua e danni conseguenti, tenere i rubinetti chiusi quando la lavatrice non è in uso.

Collegamento dello scarico

- L'estremità del flessibile deve essere collegata direttamente alla fognatura o al lavandino.
- ⚠ La casa potrebbe allagarsi se il flessibile esce dal suo alloggiamento durante lo scarico dell'acqua. Inoltre, c'è il rischio di ustioni dovuto alle alte temperature di lavaggio! Per evitare tali situazioni e per assicurare ingresso e scarico dell'acqua privi di problemi, montare l'estremità del flessibile di scarico in modo sicuro, così che non possa fuoriuscire.
- Il flessibile deve essere installato ad un'altezza minima di 40 cm e massima di 100 cm.
- Nel caso in cui il cavo venga sollevato dopo essere stato a livello o in prossimità del pavimento (a meno di 40 cm dal suolo), lo scarico dell'acqua risulta più difficoltoso e la biancheria potrebbe uscire ancora eccessivamente bagnata. Pertanto, seguire le altezze descritte in figura.

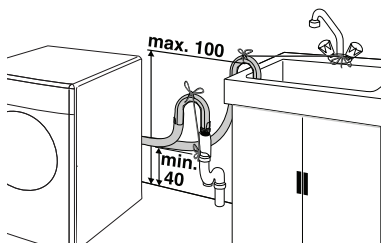

- Per evitare il flusso di acqua sporca che rientra nella macchina e per consentire uno scarico facile, non immergere l'estremità del flessibile nell'acqua sporca o tenerla ad una distanza di almeno 15 cm. Se il flessibile è troppo lungo, tagliarlo.
- L'estremità del flessibile non deve essere piegata, non deve essere calpestata e non deve essere piegata fra lo scarico e la macchina.
- Se la lunghezza del flessibile non è sufficiente, aggiungere una prolunga originale per flessibili. La lunghezza del flessibile non deve superare 3,2 m. Per evitare guasti provocati dalla perdita dell'acqua, la connessione tra la prolunga del flessibile e il flessibile di scarico della lavatrice deve essere eseguita con un morsetto adeguato che si mantenga fermo e non perda.

Regolazione dei piedini

- ⚠ La lavatrice deve stare su una superficie pianeggiante e in equilibrio, perché funzioni in modo più silenzioso e senza vibrazioni. Mettere in equilibrio la macchina regolando i piedini. Altrimenti il prodotto può spostarsi provocando problemi di rumori e vibrazioni.

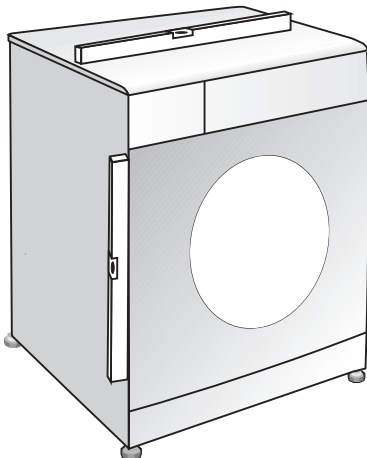

1. Allentare manualmente i controdadi posti sui piedini.
2. Regolare i piedini finché il prodotto non è allo stesso livello e in equilibrio.
3. Stringere di nuovo a mano tutti i controdadi del flessibile.

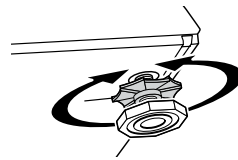

- ⚠ Non utilizzare alcun utensile per allentare i controdadi. Potrebbero subire dei danni.

Collegamento elettrico

Collegare il prodotto ad una presa messa a terra protetta da un fusibile conforme ai valori della tabella "Specifiche tecniche". La nostra azienda non sarà responsabile dei danni derivanti dall'uso del prodotto senza la messa a terra conforme ai regolamenti locali.

- Il collegamento deve essere effettuato in ottemperanza ai regolamenti vigenti.
 - Una volta terminata l'installazione, il cavo di alimentazione deve essere a portata di mano.
 - La tensione e la protezione o l'interruttore dei fusibili consentiti sono precisati nella sezione "Specifiche tecniche". Se il valore corrente del fusibile o dell'interruttore in casa è inferiore a 16 Amps, far installare un fusibile da 16 Amp da un elettricista qualificato.
 - La tensione dell'apparecchio deve corrispondere alla tensione di rete.
 - Non eseguire collegamenti usando prolunghe o spine multiple.
- ⚠ Cavi di alimentazione danneggiati devono essere sostituiti da un agente autorizzato per l'assistenza.

Primo utilizzo

Prima di cominciare ad usare il prodotto, assicurarsi di eseguire tutte le preparazioni secondo le istruzioni delle sezioni "Istruzioni importanti per la sicurezza" e "Installazione".

Per preparare il prodotto al lavaggio del bucato, eseguire la prima operazione del programma per la pulizia del cestello. Se la lavatrice non ha un programma per la pulizia del cestello, usare il programma Cotone 90 e selezionare le funzioni ausiliarie di acqua aggiuntiva o risciacquo extra. Prima di avviare il programma, mettere max. 100 g di anticalcare in polvere nello scomparto detersivo per lavaggio principale (scomparto n. II). Se l'anticalcare è in compresse, mettere un'unica compressa nello scomparto n. II. Asciugare l'interno del soffietto con un panno pulito quando il programma è completo.

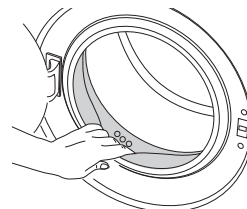

- ⓘ Usare un anticalcare appropriato alle lavatrici.
- ⓘ Potrebbe restare dell'acqua nel prodotto in seguito ai processi di controllo della qualità durante la produzione.

Non è dannosa per il prodotto.

Smaltimento dei materiali per l'imballaggio

I materiali di imballaggio sono dannosi per i bambini. Tenere i materiali di imballaggio in un luogo sicuro lontano dalla portata dei bambini.

I materiali di imballaggio della macchina sono prodotti con materie riciclabili. Smaltirli in modo corretto e dividerli secondo le istruzioni per il riciclaggio dei rifiuti. Non smaltirli insieme ai normali rifiuti domestici.

Trasporto del prodotto

Scollegare il prodotto prima di trasportarlo. Rimuovere i collegamenti idrici per scarico e fornitura d'acqua. Scaricare completamente l'acqua rimanente nel prodotto; vedere "Scarico dell'acqua rimanente e pulizia del filtro della pompa". Installare bulloni di sicurezza per il trasporto nell'ordine inverso alla procedura di rimozione; vedere "Rimozione dei blocchi di trasporto".

i Non spostare mai il prodotto senza avere prima ripristinato correttamente i bulloni di sicurezza!

Smaltimento della vecchia lavatrice

Liberarsi del vecchio apparecchio rispettando l'ambiente. Fare riferimento all'agente locale o a un centro per lo smaltimento dei rifiuti per avere informazioni sullo smaltimento della lavatrice.

Per la sicurezza dei bambini, prima di smaltire il prodotto, tagliare il cavo di alimentazione e rompere il meccanismo di blocco dello sportello di carico in modo che non funzioni.

3 Preparazione

Cose da fare ai fini del risparmio energetico

Le informazioni che seguono aiutano ad usare il prodotto in modo ecologico e con risparmio energetico.

- Utilizzare il prodotto alla massima capacità consentita dal programma selezionato, ma non sovraccaricarlo; vedere la tabella "Programma e consumo".
- Seguire sempre le istruzioni sulla confezione del detersivo.
- Lavare il bucato poco sporco a temperature basse.
- Usare programmi più veloci per piccole quantità di bucato poco sporco.
- Non usare prelavaggio e temperature alte per bucato poco sporco o macchiato.
- Se si desidera asciugare il bucato nell'asciugatrice, selezionare la velocità di centrifuga più alta consigliata durante il programma di lavaggio.
- Non usare detersivo in quantità superiore a quella consigliata sulla confezione.

Selezione del bucato

- Selezionare il bucato in base al tipo di tessuto, al colore, al livello di sporco e alla temperatura di lavaggio consentita.
- Rispettare sempre le istruzioni presenti sulle etichette dei capi.

Preparazione del bucato da lavare

- Gli indumenti con accessori in metallo, quali reggiseno, fibbie di cinture o bottoni metallici possono danneggiare la lavatrice. Rimuovere le parti in metallo o lavare questi

capi ponendoli in una borsa apposita o nella federa di un cuscino.

- Togliere dalle tasche tutti gli oggetti, quali monete, penne e graffette, capovolgere le tasche e spazzolare. Tali oggetti possono danneggiare il prodotto o provocare problemi dovuti al rumore.
- Mettere i capi piccoli, come i calzini dei neonati e le calze di nylon, in una borsa apposita o nella federa di un cuscino.
- Mettere le tende all'interno senza comprimerle. Rimuovere gli accessori dalle tende.
- Chiudere le cerniere, cucire i bottoni allentati e sistemare strappi e lacerazioni.
- Scegliere il programma corretto per i capi che recano scritto in etichetta "lavare in lavatrice" o "lavare a mano".
- Non lavare insieme capi bianchi e colorati. I capi in cotone nuovi o di colori scuri perdono molto colore. Lavarli separatamente.
- Macchie resistenti devono essere trattate correttamente prima del lavaggio. Se non si è sicuri, utilizzare un pulitore a secco.
- Utilizzare solo tinte/coloranti e smacchiatori adatti per l'utilizzo con la lavatrice. Seguire sempre le istruzioni indicate sulla confezione.
- Lavare pantaloni e capi delicati girandoli al rovescio.
- Tenere i capi fatti in lana d'angora nel congelatore per qualche ora prima del lavaggio. Questo ridurrà la perdita del pelo.
- Il bucato molto sporco di materiale come farina, polvere di calcare, polvere di latte, ecc. deve essere scosso prima di metterlo in lavatrice. Tali tipi di polvere sul bucato possono raccogliersi nelle parti interne della lavatrice nel tempo e possono provocare danni.

Corretta capacità di carico

La capacità massima di carico dipende dal tipo di bucato, dal grado di sporco e dal programma di lavaggio desiderato. La macchina regola automaticamente la quantità di acqua secondo il peso del bucato che viene posto all'interno.

⚠ Seguire le informazioni della tabella "Programma e consumo". In caso di sovraccarico, la prestazione della lavatrice peggiora. Inoltre possono verificarsi problemi di rumore e vibrazioni.

Caricamento del bucato

- Aprire lo sportello di carico.
- Mettere il bucato sciolto dentro alla macchina.
- Chiudere lo sportello di carico fino a sentire un suono di blocco. Fare attenzione a che non vi siano capi impigliati nello sportello.
- i** Lo sportello di carico è bloccato durante l'esecuzione dei programmi. Lo sportello può essere aperto solo dopo un certo periodo di tempo dalla fine del programma.
- ⚠** In caso di cattivo posizionamento del bucato, possono verificarsi rumori e vibrazioni nella lavatrice.

Uso di detersivo e ammorbidente

Cassetto del detersivo

Il cassetto del detersivo è suddiviso in tre scomparti:

- (1) per il prelavaggio
- (2) per il lavaggio principale
- (3) per l'ammorbidente
- (*) inoltre c'è un sifone nello scomparto dell'ammorbidente.

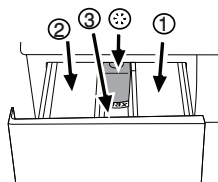

i Il distributore del detersivo può essere di due tipi, in funzione del modello della lavatrice, come mostrato sopra.

Detersivo, ammorbidente e altri detergenti

- Aggiungere il detersivo e l'ammorbidente prima di avviare il programma di lavaggio.
- Non aprire mai il cassetto del detersivo mentre il programma è in corso!
- Quando si usa un programma senza prelavaggio, non mettere detersivo nello scomparto del prelavaggio (scomparto n. 1).
- Quando si usa un programma con prelavaggio, non mettere detersivo liquido nello scomparto del prelavaggio (scomparto n. 1).
- Non selezionare un programma con prelavaggio se si usa un sacchetto detergente o una sfera detergente. Mettere il sacchetto detergente o la sfera direttamente tra il bucato nella lavatrice.
- Se si usa detersivo liquido, non dimenticare di mettere il contenitore per il detersivo liquido nello scomparto per il lavaggio principale (scomparto n. 2).

Sceita del tipo di detersivo

Il tipo di detersivo da usare dipende dal tipo e dal colore del tessuto.

- Usare detersivi diversi per bucato bianco e colorato.
- Lavare i capi delicati solo con detersivi speciali (detersivo liquido, shampoo per lana, ecc.) che si usano solo per capi delicati.
- Quando si lavano capi di colore scuro e trapunte, si consiglia di usare detersivo liquido.
- Lavare i capi in lana con un detersivo speciale specifico per i capi in lana.

! Usare solo detersivi prodotti specificamente per lavatrici.

! Non usare sapone in polvere.

Regolazione della quantità di detersivo

La quantità di detersivo da utilizzare dipende dal volume di biancheria, dal grado di sporco e dalla durezza dell'acqua.

Leggere le istruzioni del produttore sulla confezione del detersivo con attenzione e seguire i valori di dosaggio.

- Non utilizzare quantità superiori a quelle indicate sulla confezione del detersivo, per evitare la formazione eccessiva di schiuma e un risciacquo inadeguato. Inoltre si risparmia denaro e non si inquina l'ambiente.
- Usare una quantità minore di detersivo per piccole quantità di bucato o bucato poco sporco.

- Usare detersivi concentrati nelle dosi consigliate.

Uso di ammorbidenti

Versare l'ammorbidente nello scomparto apposito del cassetto del detersivo.

- Usare i dosaggi consigliati indicati sulla confezione.
- Non superare il contrassegno di livello (>max<) dello scomparto ammorbidente.
- Se l'ammorbidente ha perso fluidità, diluirlo con acqua prima di metterlo nel cassetto del detersivo.

Uso di detersivi liquidi

Se il prodotto contiene un contenitore per detersivo liquido:

- Assicurarsi di aver posizionato il contenitore per detersivo liquido nello scomparto n. "2".
- Usare solo il misurino del produttore per il detersivo e seguire le istruzioni sulla confezione.
- Usare i dosaggi consigliati indicati sulla confezione.
- Se il detersivo liquido ha perso fluidità, diluirlo con acqua prima di metterlo nel contenitore del detersivo.

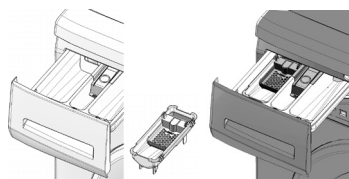

Se il prodotto non contiene un contenitore per detersivo liquido:

- Non usare detersivo liquido per il prelavaggio in un programma con prelavaggio.
- Usare solo il misurino del produttore per il detersivo e seguire le istruzioni sulla confezione.
- Il detersivo liquido macchia il bucato se usato con la funzione di avvio con ritardo. Se si usa la funzione di avvio con ritardo, non usare detersivo liquido.

Uso di detersivo in gel e compresse

Quando si usano detersivi in compresse, gel, ecc., leggere le istruzioni del produttore sulla confezione del detersivo con attenzione e seguire i valori di dosaggio. Se non ci sono istruzioni sulla confezione, applicare quanto segue.

- Se la consistenza del detersivo in gel è fluida e la lavatrice non contiene un contenitore speciale per detersivo liquido, mettere il detersivo in gel nello scomparto del lavaggio principale durante il primo carico di acqua. Se la lavatrice contiene un contenitore per detersivo liquido, riempirlo di detersivo prima di avviare il programma.
- Se la consistenza del detersivo in gel non è fluida o esso è contenuto in una capsula, metterlo direttamente nel cestello prima del lavaggio.
- Mettere il detersivo in compresse nello scomparto lavaggio principale (scomparto n. II) o direttamente nel cestello prima del lavaggio.

i Il detersivo in compresse può lasciare residui nello scomparto detersivo. In questo caso, mettere il detersivo in compresse nel bucato, chiudere la parte inferiore del cestello nei lavaggi successivi.

i Usare il detersivo in compresse o gel senza selezionare la funzione di prelavaggio.

Uso dell'appretto

- Aggiungere appretto liquido, in polvere o colorante nello scomparto ammorbidente se viene indicato sulla confezione.
- Non usare insieme ammorbidente e appretto, in un ciclo di lavaggio.
- Pulire l'interno della lavatrice con un panno umido e pulito dopo aver usato l'appretto.

Uso di candeggina

- Selezionare un programma con prelavaggio e aggiungere la candeggina all'inizio del prelavaggio. Non versare detersivo nello scomparto del prelavaggio. Come applicazione alternativa, selezionare un programma con risciacquo extra e aggiungere la candeggina mentre la macchina aspira l'acqua dallo scomparto detersivo durante la prima fase di risciacquo.
- Non usare candeggina e detersivo mescolandoli.
- Usare una piccola quantità (circa 50 ml) di candeggina e sciacquare i capi molto bene, perché provoca irritazione della pelle. Non versare la candeggina sui capi e non usarla per capi colorati.
- Quando si usa candeggina a base di ossigeno, seguire le istruzioni sulla confezione e selezionare un programma a bassa temperatura.
- La candeggina a base di ossigeno può essere usata insieme al detersivo; però se la consistenza non è la stessa del detersivo, mettere il detersivo prima nello scomparto n. "II" del cassetto del detersivo e aspettare finché il detersivo non fluisce quando la lavatrice aspira l'acqua. Aggiungere candeggina dallo stesso scomparto quando la lavatrice sta ancora aspirando l'acqua.

Uso di un agente anticalcare

- Quando necessario, usare agenti anticalcare prodotti specificamente solo per lavatrici.
- Seguire sempre le istruzioni sulla confezione.

Consigli per un lavaggio efficace

		Indumenti			
		Colori chiari e capi bianchi	Colori	Colori scuri	Delicati/lana/seta
		(Intervallo di temperatura consigliata basato sul livello di sporco: 40-90C)	(Intervallo di temperatura consigliata basato sul livello di sporco: freddo-40C)	(Intervallo di temperatura consigliata basato sul livello di sporco: freddo-40C)	(Intervallo di temperatura consigliata basato sul livello di sporco: freddo-30C)
Livello di sporco	Molto sporco (macchie difficili come erba, caffè, frutta e sangue).	Potrebbe essere necessario pretrattare le macchine ed eseguire il pre-lavaggio. Detersivi in polvere e liquidi consigliati per i capi bianchi possono essere usati ai dosaggi consigliati per capi molto sporchi. Si consiglia di usare detersivi liquidi per pulire macchie di argilla e creta e macchie che sono sensibili alla candeggina.	Detersivi in polvere e liquidi consigliati per i capi colorati possono essere usati ai dosaggi consigliati per capi molto sporchi. Si consiglia di usare detersivi liquidi per pulire macchie di argilla e creta e macchie che sono sensibili alla candeggina. Usare detersivi senza candeggina.	Detersivi illiquidi consigliati adatti per capi colorati e scuri possono essere usati ai dosaggi consigliati per capi molto sporchi.	Preferire i detersivi liquidi prodotti per capi delicati. Capi in lana e seta devono essere lavati con detersivi speciali per la lana.
	Sporco normale (Per esempio, macchie naturali su colletti e polsini)	Detersivi in polvere e liquidi consigliati per i capi bianchi possono essere usati ai dosaggi consigliati per capi con sporco normale.	Detersivi in polvere e liquidi consigliati per i capi colorati possono essere usati ai dosaggi consigliati per capi con sporco normale. Usare detersivi senza candeggina.	Detersivi illiquidi consigliati adatti per capi colorati e scuri possono essere usati ai dosaggi consigliati per capi con sporco normale.	Preferire i detersivi liquidi prodotti per capi delicati. Capi in lana e seta devono essere lavati con detersivi speciali per la lana.
	Poco sporco (Non sono presenti macchie visibili).	Detersivi in polvere e liquidi consigliati per i capi bianchi possono essere usati ai dosaggi consigliati per capi poco sporchi.	Detersivi in polvere e liquidi consigliati per i capi colorati possono essere usati ai dosaggi consigliati per capi poco sporchi. Usare detersivi senza candeggina.	Detersivi illiquidi consigliati adatti per capi colorati e scuri possono essere usati ai dosaggi consigliati per capi poco sporchi.	Preferire i detersivi liquidi prodotti per capi delicati. Capi in lana e seta devono essere lavati con detersivi speciali per la lana.

4 Funzionamento del prodotto

Pannello di controllo

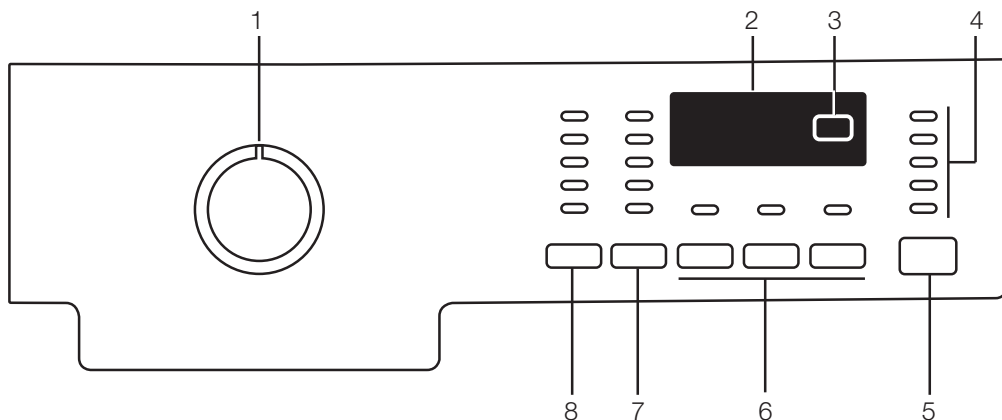

1 - Manopola di selezione programma (posizione superiore accensione/spengimento)

2 - Display

3 - Tasto avvio con ritardo

4 - Indicatore di follow-up del programma

5 - Tasto avvio/pausa

6 - Tasti funzioni ausiliarie

7 - Tasto di regolazione velocità della centrifuga

8 - Tasto di regolazione della temperatura

Preparazione dell'elettrodomestico

Assicurarsi che i flessibili siano collegati in modo sicuro. Collegare la macchina alla presa elettrica. Aprire completamente il rubinetto. Mettere il bucato nella macchina. Aggiungere detersivo e ammorbidente per bucato.

Selezione del programma

Selezionare il programma adatto a tipo, quantità e livello di sporco del bucato secondo la tabella "Programma e consumo" e la tabella "Temperatura" sotto.

90°C	Capi bianchi e tessuti in cotone, molto sporco. (tovaglette, tovaglie, asciugamani, lenzuola, ecc.)
60°C	Capi in cotone o sintetici che non scoloriscono, colorati, sporco normale (magliette, camicie da notte, pigiami, ecc.) e capi bianchi leggermente sporchi (biancheria intima, ecc.).
40°C- 30°C- Freddo	Bucato misto compresi tessuti delicati (tende di velo, ecc.), capi sintetici e in lana.

Selezionare il programma desiderato con il tasto di selezione del programma.

i I programmi sono dotati di limitatore per la velocità di centrifuga appropriata per quel particolare tipo di tessuto.

i Quando si seleziona il programma, considerare sempre il tipo di tessuto, il colore, il livello di sporco e la

temperatura dell'acqua consentita.

i Selezionare sempre la più bassa temperatura richiesta. Temperatura più alta significa maggiore consumo energetico.

i Per maggiori dettagli sui programmi, vedere la tabella "Programma e consumo".

Programmi principali

A seconda del tipo di tessuto, usare i programmi principali che seguono.

• Cotone

Usare questo programma per il bucato in cotone (come lenzuola, federe e set da letto, asciugamani, accappatoi, biancheria intima, ecc.). Il bucato sarà lavato con un'azione di lavaggio vigorosa per un ciclo di lavaggio più lungo.

• Sintetici

Usare questo programma per lavare i capi sintetici (magliette, camicie, tessuti misti sintetici/cotone, ecc.). Lava con un'azione gentile ed ha un ciclo di lavaggio più breve rispetto al programma Cotone.

Per tende e tulle, usare il programma Sintetici 40°C con le funzioni di prelavaggio e anti pieghe selezionate. Poiché i tessuti a rete provocano schiuma in eccesso, lavare veli/tulle mettendo poco detersivo nello scomparto del lavaggio principale. Non versare detersivo nello scomparto del prelavaggio.

• Lana

Usare questo programma per lavare i capi in lana. Selezionare la temperatura appropriata conforme alle etichette degli abiti. Usare detersivi appropriati per i capi in lana.

Programmi aggiuntivi

Per casi speciali, sono disponibili programmi aggiuntivi.

i I programmi aggiuntivi possono differire in funzione del modello della macchina.

• Cotone Eco

È possibile lavare il bucato normalmente sporco di cotone e lino con questo programma con il massimo risparmio di energia e acqua, rispetto agli altri programmi di lavaggio adatti ai capi in cotone. La temperatura reale dell'acqua può differire dalla temperatura dichiarata del ciclo. La durata del programma può essere abbreviata automaticamente durante le ultime fasi del programma se si lava una minore quantità di bucato (per es. ½ capacità o meno). In questo caso il consumo di energia e acqua diminuisce ulteriormente dando l'opportunità di un lavaggio ancora più economico. Questa funzione è disponibile per determinati modelli dotati del display del tempo rimanente.

• Lavaggio a mano

Usare questo programma per lavare indumenti in lana/delicati che portano l'etichetta "non lavare in lavatrice" per i quali si raccomanda il lavaggio a mano. Lava il bucato con una azione di lavaggio molto delicata per non danneggiare il bucato stesso.

• Super short express (Super breve express)

Usare questo programma per lavare una piccola quantità di capi in cotone poco sporchi, in poco tempo.

• Lavaggio bucato scuro

Usare questo programma per lavare il bucato di colore scuro o il bucato colorato, per non farli scolorire. Il lavaggio è eseguito con una azione meccanica ridotta e a basse temperature. Si consiglia di usare detersivo liquido o shampoo per lana per il bucato di colore scuro.

• Maglie

Usare questo programma per lavare insieme camicie in cotone, capi sintetici e capi in misto sintetico.

• Capi sportivi (Sports)

Usare questo programma per lavare i capi che sono stati indossati per poco tempo, come i capi sportivi. È adatto per lavare piccole quantità di capi misti cotone / sintetico.

Programmi speciali

Per applicazioni specifiche, selezionare uno dei seguenti programmi.

• Risciacquo

Usare questo programma quando si vuole risciacquare o inamidare separatamente.

• Centrifuga + Pompa

Usare questo programma per applicare un ciclo di centrifuga aggiuntivo per la biancheria o per scaricare l'acqua dalla macchina.

Prima di selezionare questo programma, selezionare la velocità di centrifuga desiderata, premere il pulsante avvio/pausa. Per prima cosa, la macchina scarica l'acqua interna. Poi, centrifuga il bucato con la velocità impostata per la centrifuga e scarica l'acqua che ne deriva.

Se si desidera solo scaricare l'acqua senza l'azione di centrifuga, selezionare il programma Pompa+centrifuga e poi selezionare la funzione Nessuna centrifuga con l'aiuto del tasto di regolazione della velocità di centrifuga. Premere il tasto avvio/pausa.

i Per il bucato delicato usare una velocità di centrifuga inferiore.

Selezione della temperatura

Quando viene selezionato un nuovo programma, la temperatura massima per il programma selezionato viene visualizzata sull'indicatore della temperatura.

Per diminuire la temperatura, premere di nuovo il tasto di regolazione della temperatura. La temperatura diminuisce gradualmente.

i Se il programma non ha raggiunto la fase di riscaldamento, si può modificare la temperatura senza portare la macchina in modalità pausa.

Selezione velocità centrifuga

Quando si seleziona un nuovo programma, la velocità di centrifuga consigliata del programma selezionato è visualizzata sull'indicatore di velocità di centrifuga.

Per diminuire la velocità di centrifuga, premere il tasto di regolazione della velocità di centrifuga. La velocità di centrifuga diminuisce in modo graduale. Poi, a seconda del modello del prodotto, compaiono sul display le opzioni "Trattieni risciacquo" e "Nessuna centrifuga". Vedere la sezione "Selezione funzioni ausiliarie" per chiarimenti su queste opzioni.

i Se il programma non ha raggiunto la fase di centrifuga, si può modificare la velocità senza portare la macchina in modalità pausa.

Tabella Programma e consumo

IT						Funzione ausiliaria						
Programma		Carico max.(Kg)	Consumo d'acqua (l)	Consumo energia (KWh)	Velocità max. ***	Prelavaggio	Rapido	Extra risciacquo	Anti-grinze	Risciacquo Aggiuntivo	Ammollo	°C gamma temperatura selezionabile
Cotone	90	7	74	2.30	1600	•	•	•	•	•	•	Freddo-90
Cotone	60	7	70	1.54	1600	•	•	•	•	•	•	Freddo-90
Cotone	40	7	69	0.85	1600	•	•	•	•	•	•	Freddo-90
Cotone Eco	60**	7	44	1.00	1600					•		40-60
Cotone Eco	60**	3.5	38	0.84	1600					•		40-60
Cotone Eco	40**	3.5	38	0.65	1600					•		40-60
Super short express (Super breve express)	30	2	50	0.11	1400			•		•		Freddo-30
Lavaggio bucato scuro	40	3.5	66	0.55	800			*		•		Freddo-40
Capi sportivi (Sports)	40	4	67	0.58	800	•	•	•	•	•	•	Freddo-40
Lavaggio a mano	30	1	34	0.20	600							Freddo-30
Lana	40	1.5	47	0.34	600			•		•		Freddo-40
Maglie	60	3.5	60	1.00	600	•	•	•	*	•	•	Freddo-60
Sintetici	60	3	55	1.00	800	•	•	•	•	•	•	Freddo-60
Sintetici	40	3	55	0.55	800	•	•	•	•	•	•	Freddo-60

** "Cotone eco 40°C e Cotone eco 60°C sono i programmi standard". Questi programmi sono definiti 'programma cotone standard 40°C' e 'programma cotone standard 60°C'.

• : Selezionabile

* : Selezionato automaticamente, non annullabile.

** : Etichetta Energia programma (EN 60456 Ed.3)

*** : Se la velocità di centrifuga massima della lavatrice è inferiore a questo valore, si può selezionare solo fino alla velocità massima di centrifuga.

- : Vedere la descrizione del programma per il carico massimo.

i Il consumo di acqua ed energia potrebbe variare in base a differenze nella pressione dell'acqua, alla durezza e alla temperatura dell'acqua, alla temperatura ambiente, al tipo e alla quantità di bucato, alla scelta di funzioni ausiliarie e a modifiche della tensione elettrica.

i Si può vedere il tempo di lavaggio del programma selezionato sul display della macchina. È normale che possano verificarsi piccole differenze tra il tempo mostrato sul display e il tempo reale di lavaggio.

i Le funzioni ausiliarie nella tabella possono variare in funzione del modello della lavatrice.

Selezione funzione ausiliaria

Selezionare le funzioni ausiliarie desiderate prima di avviare il programma. Inoltre è possibile selezionare o annullare le funzioni ausiliarie che sono adatte all'esecuzione del programma senza premere il tasto avvio/pausa durante il funzionamento della lavatrice. Per questo, la macchina deve essere in una fase precedente alla funzione ausiliaria che si sta per selezionare o annullare.

Se la funzione ausiliaria non può essere selezionata o annullata, la spia della relativa funzione ausiliaria lampeggia 3 volte per avvertire l'utente.

i Alcune funzioni non possono essere selezionate insieme.

Se una seconda funzione ausiliaria è in conflitto con la prima selezionata prima dell'avvio della lavatrice, la funzione selezionata come prima viene annullata e la seconda funzione ausiliaria resta attiva. Per esempio, se si desidera selezionare lavaggio veloce dopo aver selezionato prelavaggio, prelavaggio sarà annullato e lavaggio veloce resterà attivo.

i Una funzione ausiliaria che non è compatibile con il programma non può essere selezionata. (Vedere la tabella "Programma e consumo")

i I tasti della funzione ausiliaria possono differire a seconda del modello della lavatrice.

• Prelavaggio

Conviene effettuare il prelavaggio solo con bucato molto sporco. Non usare il prelavaggio consente di risparmiare energia, acqua, detersivo e tempo.

i Il prelavaggio senza detersivo è consigliato per tutte e tende.

• Rapido

Questa funzione può essere utilizzata con i programmi per il cotone e le fibre sintetiche. Essa diminuisce i tempi di lavaggio e anche il numero di fasi di risciacquo per bucato poco sporco.

i Quando si seleziona questa funzione, caricare la macchina con metà del carico massimo specificato nella tabella del programma.

• Extra risciacquo

Questa funzione consente alla lavatrice di eseguire un altro risciacquo oltre a quello già eseguito dopo il lavaggio principale. Si riduce così il rischio che la pelle sensibile (neonati, pelli con allergie ecc) venga attaccata dal detersivo che rimane sul bucato.

• Anti-grinze

Questa funzione fa formare meno pieghe al bucato durante il lavaggio. Il movimento del cestello è ridotto e la velocità di centrifuga è limitata per evitare la formazione di pieghe. Inoltre, il lavaggio viene eseguito con un livello di acqua superiore.

• Risciacquo Aggittivo

Se non si tolgono i capi dalla lavatrice immediatamente dopo il completamento del programma, è possibile usare la funzione trattieni risciacquo e lasciare il bucato nell'acqua del risciacquo finale per evitare che si riempiano di pieghe quando non c'è acqua nella macchina. Dopo questa procedura, premere il tasto avvio/pausa se si desidera scaricare l'acqua senza centrifugare il bucato. Il programma riprende e si completa dopo lo scarico dell'acqua.

Se si desidera centrifugare il bucato trattenuto in acqua, regolare la velocità della centrifuga e premere il tasto avvio/pausa.

Il programma riprende. L'acqua viene scaricata, il bucato è centrifugato e il programma è completato.

• Ammollo

La funzione ausiliaria di ammollo assicura una migliore rimozione delle macchie resistenti dagli abiti, trattenendoli in acqua e detersivo prima dell'avvio del programma.

• Peli animali

Questa funzione aiuta a rimuovere in modo più efficace i peli animali che restano sugli abiti.

Quando si seleziona questa funzione, sono aggiunte le fasi di prelavaggio e risciacquo extra al programma normale. Così il lavaggio è eseguito con più acqua (30%) e i peli animali sono rimossi in modo più efficace.

⚠ Non lavare mai gli animali in lavatrice.

Avvio con ritardo

Con la funzione di avvio con ritardo, l'avvio del programma può essere ritardato fino a 19 ore. Il tempo di ritardo dell'avvio può essere aumentato a scatti di 1 ora.

i Non utilizzare detersivo liquido se si desidera effettuare il lavaggio con avvio con ritardo! Esiste il rischio di macchiare gli indumenti.

Aprire lo sportello di carico, mettere il bucato e il detersivo, ecc. Selezionare il programma di lavaggio, la temperatura, la velocità di centrifuga e, se necessario, le funzioni ausiliarie. Impostare il tempo desiderato premendo il tasto di avvio con ritardo. Premere il tasto avvio/pausa. Il tempo di ritardo dell'avvio impostato viene visualizzato. Comincia il conto alla rovescia per l'avvio con ritardo. Il simbolo " _ " vicino al tempo dell'avvio con ritardo si sposta su e giù sul display.

i Durante il tempo del ritardo, potrà essere caricata altra biancheria.

5. Alla fine del conto alla rovescia, sarà visualizzata la durata del programma selezionato. Il simbolo " _ " scompare e il programma selezionato si avvia.

Modifica del periodo di ritardo per l'avvio

Se si desidera cambiare il tempo durante il conto alla rovescia:

Premere il tasto dell'avvio con ritardo. Il tempo aumenta di 1 ora ogni volta che si preme il tasto. Se si desidera far diminuire il tempo di ritardo, premere il tasto dell'avvio con ritardo ripetutamente finché il tempo desiderato per il ritardo compare sul display.

Annullamento della funzione di avvio con ritardo

Per annullare il tempo del ritardo durante il conto alla rovescia e avviare immediatamente il programma: impostare il periodo di ritardo dell'avvio a zero o ruotare la manopola di selezione del programma su qualsiasi programma. Così la funzione di avvio con ritardo viene annullata. La spia fine/annulla lampeggia in modo continuo. Poi, selezionare di nuovo il programma che si desidera eseguire. Premere il tasto avvio/pausa per avviare il programma.

Avvio del programma

Premere il tasto avvio/pausa per avviare il programma. La spia del programma di follow-up che mostra l'avvio del programma si accenderà.

i Se non si avvia alcun programma né si preme alcun tasto entro 1 minuto durante il processo di selezione

del programma, la macchina passa a modalità pausa e diminuiscono il livello di illuminazione della temperatura e delle spie degli indicatori di velocità e sportello di carico. Altre spie e altri indicatori si spengono. Una volta che la manopola di selezione del programma è ruotata o un tasto è premuto, le spie e gli indicatori si accendono di nuovo.

Blocco bambini

Usare la funzione di blocco bambini per evitare che i bambini possano interferire con il funzionamento del prodotto. In questo modo si possono evitare cambiamenti ai programmi in corso.

i Se la manopola di selezione del programma è ruotata quando il blocco bambini è attivo, "Con" compare sul display. Il blocco bambini non consente modifiche ai programmi e a temperatura, velocità e funzioni ausiliarie selezionate.

i Anche se viene selezionato un altro programma con la manopola di selezione del programma quando il blocco bambini è attivo, il programma selezionato in precedenza continua a funzionare.

Per attivare il blocco bambini:

Tenere premuti i tasti della 1ª e 2ª funzione ausiliaria per 3 secondi. Le spie sui tasti della 1ª e 2ª funzione ausiliaria lampeggiano e "CO3", "CO2", "CO1" compaiono rispettivamente sul display mentre si tengono i tasti premuti per 3 secondi. Poi, "Con" compare sul display indicando che il blocco bambini è attivato. Se si preme un tasto o si ruota la manopola di selezione del programma quando il blocco bambini è attivo, compare la stessa cosa sul display. Le spie sui tasti della prima e seconda funzione ausiliaria usati per disattivare il blocco bambini lampeggiano 3 volte.

Per disattivare il blocco bambini:

Tenere premuti i tasti della 1ª e 2ª funzione ausiliaria per 3 secondi mentre un programma è in funzione. Le spie sui tasti della 1ª e 2ª funzione ausiliaria lampeggiano e "CO3", "CO2", "CO1" compaiono rispettivamente sul display mentre si tengono i tasti premuti per 3 secondi. Poi, "COFF" compare sul display indicando che il blocco bambini è disattivato.

i In aggiunta al metodo suddetto, per disattivare il blocco bambini, portare la manopola di selezione del programma sulla posizione acceso/spento quando nessun programma è in corso e selezionare un altro programma.

i Il blocco bambini non è disattivato dopo un'interruzione di alimentazione o quando la macchina è scollegata.

Avanzamento del programma

L'avanzamento di un programma in corso può essere seguito grazie all'indicatore di follow-up del programma. All'inizio di tutte le fasi di programma, la spia dell'indicatore appropriato si accenderà e rimarrà accesa fino al termine della fase. Si possono modificare le impostazioni di funzioni ausiliarie, velocità e temperatura senza interrompere il programma in esecuzione. Per farlo, la modifica che si sta per apportare deve essere in una fase successiva a quella del programma in corso. Se la modifica non è compatibile, le spie appropriate lampeggiano 3 volte.

i Se la lavatrice non supera la fase di centrifuga, potrebbe essere attiva la funzione di risciacquo trattenuto o

potrebbe essersi attivato il sistema automatico di rilevamento carico non bilanciato a causa di una distribuzione sbilanciata del bucato nella lavatrice.

Blocco sportello di carico

C'è un sistema di blocco sullo sportello di carico della lavatrice che impedisce l'apertura dello sportello nel caso in cui il livello dell'acqua non è adatto.

La spia dello sportello di carico comincia a lampeggiare quando la macchina viene portata in modalità pausa. La macchina controlla il livello interno dell'acqua. Se il livello è adatto, la spia dello sportello di carico si accende fissa entro 1-2 minuti e lo sportello di carico può essere aperto.

Se il livello non è adatto, la spia dello sportello di carico si spegne e lo sportello di carico non può essere aperto. Se si è costretti ad aprire lo sportello di carico quando la spia dello sportello di carico è spenta, bisogna annullare il programma corrente; vedere "Annullamento del programma".

Cambiare le selezioni dopo che il programma è iniziato

Portare la lavatrice in modalità pausa

Premere il tasto avvio/pausa per passare in modalità pausa mentre è in esecuzione un programma. La spia della fase in cui è la macchina inizia a lampeggiare nell'indicatore di follow-up per mostrare che la macchina è passata alla modalità pausa.

Inoltre, quando lo sportello di carico è pronto per l'apertura, si accende in modo continuo anche la spia pertinente oltre alla spia della fase del programma.

Modifica delle impostazioni di velocità e temperatura per le funzioni ausiliarie.

A seconda della fase raggiunta dal programma, si possono annullare o attivare le funzioni ausiliarie; vedere "Selezione funzioni ausiliarie".

Si possono anche modificare le impostazioni di velocità e temperatura; vedere "Selezione velocità di centrifuga" e "Selezione temperatura".

i Se non è consentita alcuna modifica, la spia pertinente lampeggia 3 volte.

Aggiunta o rimozione bucato

1. Premere il tasto avvio/pausa per passare in modalità pausa. La spia di follow-up del programma della fase da cui la macchina è passata in modalità pausa lampeggia.
2. Aspettare finché non è possibile aprire lo sportello di carico.
3. Aprire lo sportello di carico e aggiungere o estrarre il bucato.
4. Chiudere lo sportello di carico.
5. Eseguire i cambiamenti nelle impostazioni di funzioni ausiliarie, temperatura e velocità, se necessario.
6. Premere il tasto avvio/pausa per avviare la lavatrice.

Annullamento del programma

Per annullare il programma, ruotare la manopola di selezione del programma per selezionare un altro programma. Il programma precedente viene annullato. La spia fine / annulla lampeggia in modo continuo per avvisare che il programma è stato annullato.

La funzione pompa è attivata per 1-2 minuti a prescindere dalla fase del programma e dalla presenza o meno dell'acqua nella macchina. Dopo questo periodo, la macchina è pronta

ad avviarsi con la prima fase del nuovo programma.

i A seconda della fase in cui è stato annullato il programma, potrebbe essere necessario mettere di nuovo detersivo e ammorbidente per il programma appena selezionato.

Fine del programma

"Fine" (End) compare sul display alla fine del programma. Aspettare finché la spia dello sportello di carico si accende fissa. Premere il tasto di accensione/spengimento per spegnere la macchina. Estrarre il bucato e chiudere lo sportello di carico. La macchina è pronta per il successivo ciclo di lavaggio.

5 Manutenzione e pulizia

La vita di servizio del prodotto è più lunga e i problemi affrontati di frequente diminuiscono se si esegue la pulizia ad intervalli regolari.

Pulizia del cassetto del detersivo

Pulire il cassetto del detersivo ad intervalli regolari (ogni 4-5 cicli di lavaggio) come mostrato di seguito per evitare l'accumulo di polvere di detersivo nel tempo.

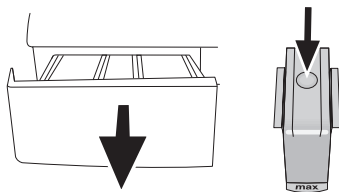

Premere il punto colorato sul sifone all'interno del comparto destinato all'ammorbidente e premere sino a quando il comparto fuoriesce dalla macchina.

i Se una quantità d'acqua o una miscela di ammorbidente superiore al normale inizia ad accumularsi nel comparto dell'ammorbidente, è necessario pulire il sifone.

Lavare il cassetto del detersivo e il sifone con abbondante acqua tiepida in un lavandino. Indossare guanti di protezione o usare una spazzola adatta per evitare di toccare i residui nel cassetto durante la pulizia. Reinserire il cassetto dopo la pulizia ed assicurarsi che sia posizionato bene.

Pulire i filtri di ingresso dell'acqua

C'è un filtro nella parte terminale di ciascuna valvola di immissione dell'acqua sul lato posteriore della lavatrice e anche alla fine di ciascun flessibile di immissione dell'acqua, nel punto di collegamento al rubinetto. Questi filtri evitano che le sostanze estranee e lo sporco dell'acqua entrino nella lavatrice. I filtri devono essere puliti quando si sporcano.

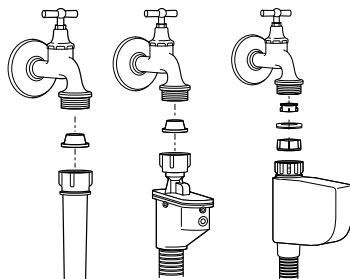

Chiudere i rubinetti. Rimuovere i dadi dei flessibili di ingresso dell'acqua per accedere ai filtri delle valvole di ingresso dell'acqua. Pulirli con una spazzola appropriata. Se i filtri sono troppo sporchi, è possibile estrarli con le pinze e pulirli. I filtri sull'estremità piatta dei flessibili di ingresso dell'acqua devono essere estratti a mano con le relative guarnizioni e puliti sotto l'acqua corrente. Sostituire guarnizioni e filtri correttamente e quindi serrare manualmente i dadi.

Eliminare eventuale acqua residua e pulire il filtro della pompa

Il sistema filtro della lavatrice evita che gli oggetti solidi come bottoni, monete e fibre si blocchino nella pompa durante lo scarico dell'acqua di lavaggio. Così, l'acqua sarà scaricata senza problemi e la vita di servizio della pompa si allunga. Se la lavatrice non scarica l'acqua, il filtro della pompa è intasato. Il filtro deve essere pulito ogni volta che si intasa o ogni 3 mesi. Per pulire il filtro della pompa è necessario scaricare l'acqua.

Inoltre, prima di trasportare la lavatrice (per es., quando si trasloca) ed in caso di congelamento dell'acqua, l'acqua potrebbe dover essere scaricata completamente.

⚠ Sostanze estranee che restano nel filtro della pompa possono danneggiare la lavatrice o provocare problemi di rumori.

Per pulire il filtro sporco e scaricare l'acqua: Scollegare la lavatrice per interrompere l'alimentazione.

⚠ La temperatura dell'acqua interna alla lavatrice può arrivare fino a 90 °C. Per evitare il rischio di bruciature, il filtro deve essere pulito dopo che la lavatrice si è raffreddata.

Aprire il coperchio del filtro.

Se il coperchio del filtro è composto da due elementi, premere verso il basso la linguetta sul coperchio del filtro e tirare l'elemento verso di sé.

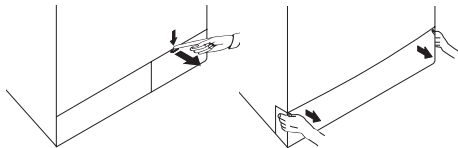

Se il coperchio del filtro si compone di un unico elemento, tirare il coperchio da entrambi i lati sulla parte alta per aprire.

i Si può rimuovere la copertura del filtro spingendo leggermente verso il basso con un piccolo strumento appuntito in plastica, attraverso l'apertura posta sopra la copertura stessa del filtro. Non usare strumenti appuntiti in metallo per rimuovere la copertura.

Alcuni dei nostri prodotti hanno un flessibile di scarico di emergenza e alcuni no. Seguire le fasi sotto per scaricare l'acqua.

Scarico dell'acqua quando il prodotto ha un flessibile di scarico di emergenza:

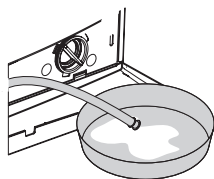



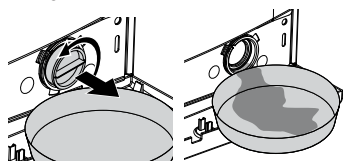











































Estrarre il flessibile di scarico di emergenza dal suo alloggiamento. Disporre un ampio contenitore all'estremità del flessibile. Scaricare l'acqua del contenitore, tirando la presa all'estremità del flessibile. Quando il contenitore è pieno, bloccare l'ingresso del flessibile riposizionando il tappo. Quando il contenitore si è svuotato, ripetere la procedura suddetta per scaricare completamente l'acqua dalla lavatrice. Quando lo scarico dell'acqua è completato, chiudere l'estremità di nuovo usando il tappo e fissare il flessibile in posizione. Ruotare il filtro della pompa per estrarlo. Scarico dell'acqua quando il prodotto non ha un flessibile di scarico di emergenza:



Collocare un ampio contenitore davanti al filtro per raccogliere l'acqua in uscita dal filtro. Allentare il filtro della pompa (in senso antiorario) sino a quando l'acqua inizierà a fluire. Dirigere il flusso d'acqua nel contenitore davanti al filtro. Utilizzare sempre un panno per assorbire l'acqua fuoriuscita. Quando l'acqua all'interno della lavatrice è finita, estrarre completamente il filtro ruotandolo. Eliminare eventuali residui nel filtro, o eventuali fibre, attorno all'area del rotore della pompa. Installare il filtro.



⚠ Se il prodotto è dotato di un getto d'acqua, assicurarsi che il filtro sia correttamente alloggiato nella pompa. Non forzare mai il filtro quando lo si installa nel suo alloggiamento. Installare completamente il filtro in posizione. Altrimenti potrebbero esserci perdite di acqua dal coperchio del filtro.

Se il coperchio del filtro si compone di due elementi, chiuderlo premendo sulla linguetta. Se si compone di un unico elemento, per prima cosa sistemare le linguette nella parte inferiore in posizione e poi premere la parte superiore per chiudere.

 Rinfresco (rinfriscante)	 Eco 20 (Eco Pulitto) (Eco Lavaggio)	 Cura dell'elettrodomestico (Autopulizia) (Pulizia tamburo)	 Lingerie	 Rapido (Rapido) (Quotidiano express) (Daily express)	 Rapido 14 (Super short express) (Super breve express)	 Meta carico	 Lavaggio veloce (Rapido)	 Lavaggio bucatto scuro (cura dei capi scuri)	 Misti	 Rapido (Quotidiano express) (Daily express)	 Fashioncare
 On/Off	 Avvio Pausa	 Cotone	 Sintetici	 Lana	 Delicati	 Intensivo	 Sport	 Camicie (Maglie)	 Piumoni	 Lavaggio igiene (Hygiene)	 Sportello
 Lavaggio a mano	 Pre-lavaggio	 Lavaggio principale	 Risciacquo plus (Extra risciacquo)	 Ammollo	 Anti piega (Anti-grinze)	 Trattieni risciacquo (Risciacquo Aggiuntivo)	 Nessuna centrifuga	 Centrifuga	 Freddo	 Pronto	
 Lavaggio	 Fine	 Sicurezza bambini (Blocco bambini)	 Annulla 3"	 Temperatura	 Avvio con ritardo	 Scarico (Pompa)	 Active 40	 Active Eco	 Risciacquo	 Cotone Eco	

6 Specifiche tecniche

	WNF 7300 WE20	WNF 7361 SCE20
Modelli (IT)		
Capacità massimo di lavaggio a secco (kg)	7	7
Altezza (cm)	84	84
Larghezza (cm)	60	60
Profondità (cm)	55	55
Peso netto (± 4 kg.)	72	76
Elettricità in ingresso (V/Hz)	230 V / 50Hz	
Corrente totale (A)	10	10
Energia totale (W)	2200	
Velocità centrifuga(gpm max.)	1000	1600
Alimentazione modalità stand-by (W)	1.35	1.35
Alimentazione modalità di spegnimento (W)	0.25	0.25

-  Le specifiche tecniche possono essere modificate senza preavviso per migliorare la qualità del prodotto.
-  Le illustrazioni contenute in questa guida sono schematiche e potrebbero non corrispondere esattamente al prodotto in uso.
-  I valori indicati sulle etichette della macchina o nella documentazione di accompagnamento sono ottenuti in laboratorio, in conformità con gli standard di riferimento. I valori possono cambiare in funzione delle condizioni operative e ambientali dell'elettrodomestico.



Questo apparecchio è contrassegnato dal simbolo della raccolta differenziata relativa allo smaltimento di materiale elettrico ed elettronico. Ciò significa che questo prodotto deve essere portato presso un centro di raccolta differenziata conformemente alla direttiva europea 2002/96/CE, in modo tale da potere essere riciclato o smantellato così da ridurre l'eventuale impatto su l'ambiente. Per ulteriori informazioni in proposito si consiglia di rivolgersi alla propria amministrazione locale o regionale. I prodotti elettronici che non sono oggetto di una raccolta differenziata sono potenzialmente nocivi per l'ambiente e la salute umana a causa della presenza di sostanze pericolose.

7 Ricerca e risoluzione dei problemi

Impossibile avviare o selezionare il programma.

- La lavatrice potrebbe essere in modalità protezione automatica a causa di problemi alla fornitura (tensione della griglia, pressione dell'acqua, ecc.) >>> *Per annullare il programma, ruotare la manopola di selezione del programma per selezionare un altro programma. Il programma precedente viene annullato. (Vedere "Annullamento del programma")*

Acqua nella lavatrice.

- Potrebbe restare dell'acqua nel prodotto in seguito ai processi di controllo della qualità durante la produzione. >>> *Questo non è un guasto; l'acqua non è pericolosa per la lavatrice.*

La lavatrice vibra o fa rumore.

- La lavatrice potrebbe non essere in equilibrio. >>> *Regolare i piedini per livellare la lavatrice.*
- Una sostanza dura potrebbe essere entrata nel filtro della pompa. >>> *Pulire il filtro della pompa.*
- I bulloni di sicurezza per il trasporto non sono stati rimossi. >>> *Rimuovere i bulloni di sicurezza per il trasporto.*
- La quantità di bucato nella lavatrice potrebbe essere scarsa. >>> *Aggiungere altro bucato nella lavatrice.*
- La lavatrice potrebbe essere sovraccarica di bucato. >>> *Estrarre parte del bucato dalla lavatrice o distribuire il carico a mano per renderlo più omogeneo nella lavatrice.*
- La lavatrice potrebbe essere inclinata su qualcosa di rigido. >>> *Assicurarsi che la macchina non penda su alcunché.*

La lavatrice si è fermata subito dopo l'avvio del programma.

- La macchina può fermarsi occasionalmente a causa di bassa tensione. >>> *Riprenderà a funzionare quando la tensione sarà stata riportata a livelli normali.*

Il tempo del programma non esegue il conto alla rovescia. (Su modelli con display)

- Il timer potrebbe arrestarsi durante l'aspirazione dell'acqua. >>> *L'indicatore del timer non esegue il conto alla rovescia finché la lavatrice non aspira una quantità adeguata di acqua. La lavatrice resterà in attesa sino a quando ci sarà una quantità di acqua sufficiente per evitare risultati di lavaggio inadeguati a causa della mancanza d'acqua. L'indicatore del timer riprende il conto alla rovescia dopo ciò.*
 - Il timer potrebbe arrestarsi durante la fase di riscaldamento. >>> *L'indicatore del timer non esegue il conto alla rovescia finché la lavatrice non raggiunge la temperatura selezionata.*
 - Il timer potrebbe arrestarsi durante la fase di centrifuga. >>> *Il sistema automatico di rilevamento carico non bilanciato potrebbe essersi attivato a causa della distribuzione sbilanciata del bucato nel cestello.*
- i** Se la biancheria non è disposta in maniera uniforme nel cestello, la lavatrice non eseguirà la fase della centrifuga, per evitare danni alla lavatrice e al suo ambiente. Ridisporre la biancheria ed eseguire una nuova centrifuga.

La schiuma fuoriesce dal cassetto del detersivo.

- È stato usato troppo detersivo. >>> *Mescolare un cucchiaino di ammorbidente e mezzo litro di acqua e versare nello scomparto principale del cassetto per il detersivo.*
- i** Mettere il detersivo nella macchina secondo il programma e i carichi massimi indicati nella tabella "Programma e consumo". Se si usano additivi chimici (agenti di rimozione macchie, candeggine, ecc.), ridurre la quantità di detersivo.

Il bucato resta bagnato alla fine del programma

- Potrebbe essersi formata schiuma in eccesso e potrebbe essersi attivato un sistema di assorbimento schiuma a causa del troppo detersivo usato. >>> *Usare la quantità di detersivo consigliata.*
- i** Se la biancheria non è disposta in maniera uniforme nel cestello, la lavatrice non eseguirà la fase della centrifuga, per evitare danni alla lavatrice e al suo ambiente. Ridisporre la biancheria ed eseguire una nuova centrifuga.

! Se non si riesce ad eliminare il problema nonostante si siano rispettate le istruzioni in questa sezione, consultare il rivenditore o l'agente autorizzato per l'assistenza. Non cercare mai di riparare il prodotto da soli.

